

# Joie™

birth to 15kg/(birth - 36 months)

## litetrax™ 4 stroller

- GB Instruction Manual
- PT Manual de Instruções
- ES Manual de instrucciones
- FR Manuel d'utilisateur
- DE Bedienungsanleitung
- NL Handleiding
- IT Manuale di istruzioni
- TR Bebek arabasi Kullanma kilavuzu

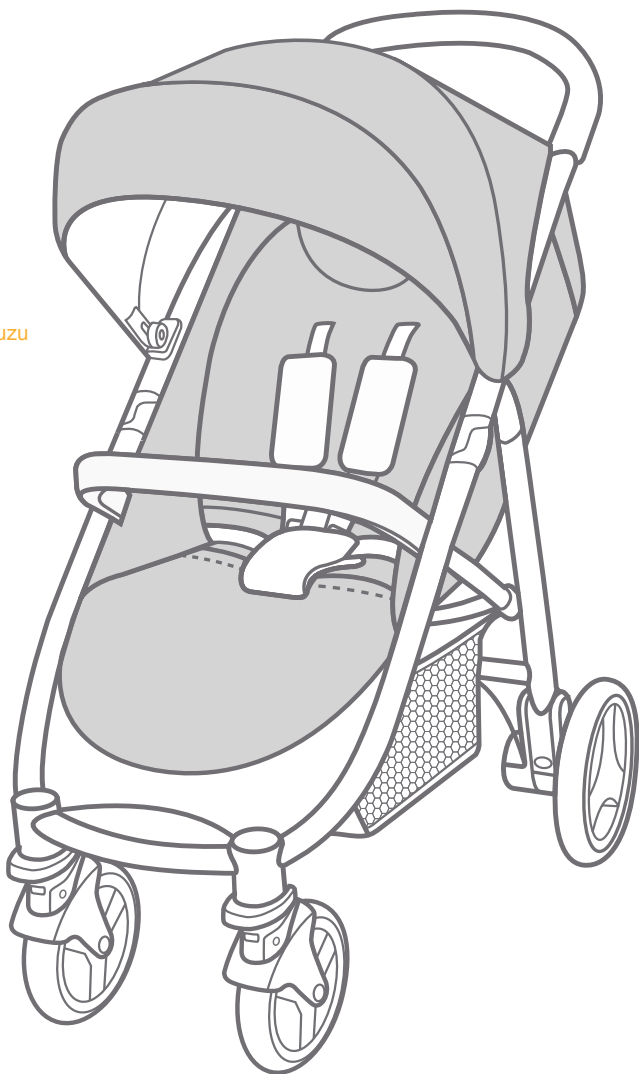

# Stroller Assembly

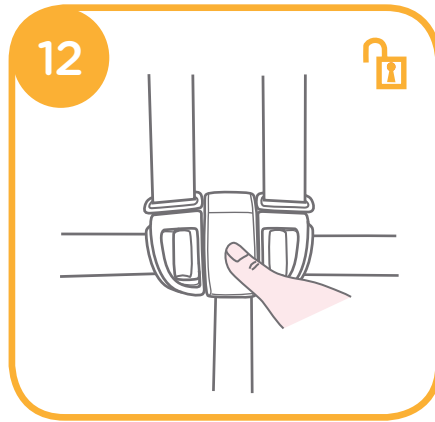
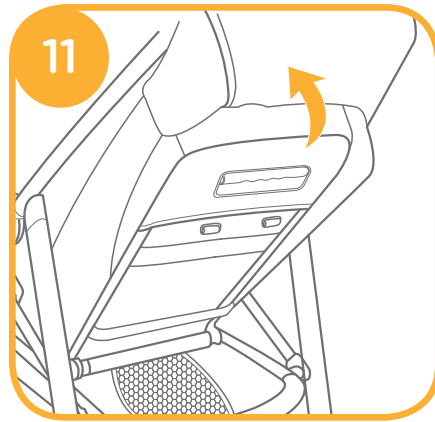
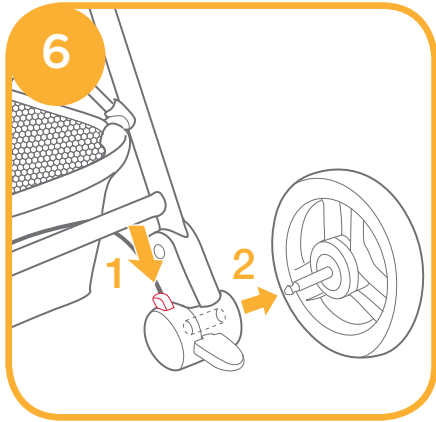
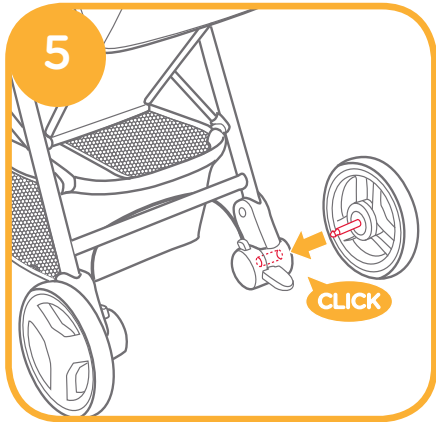
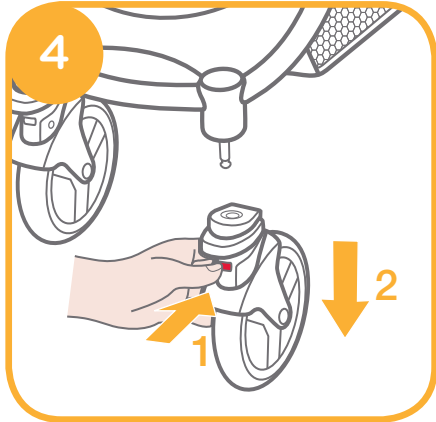
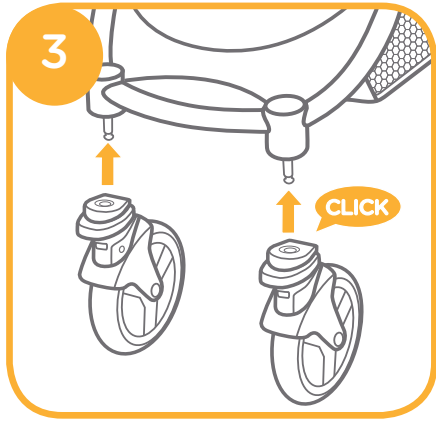
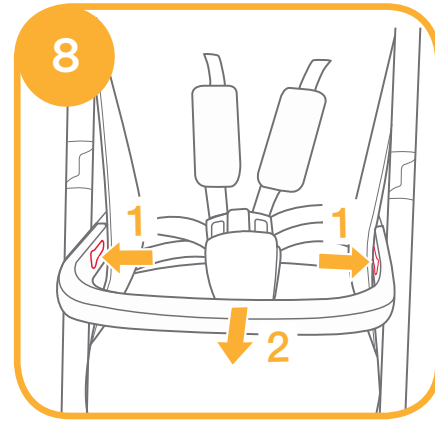
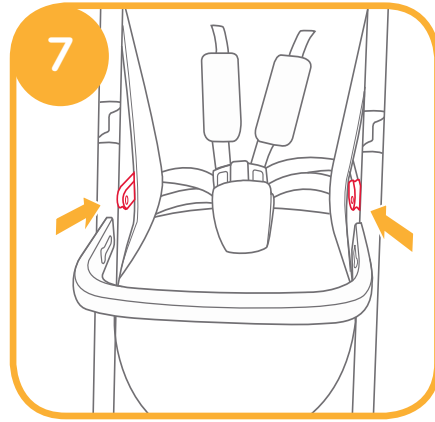
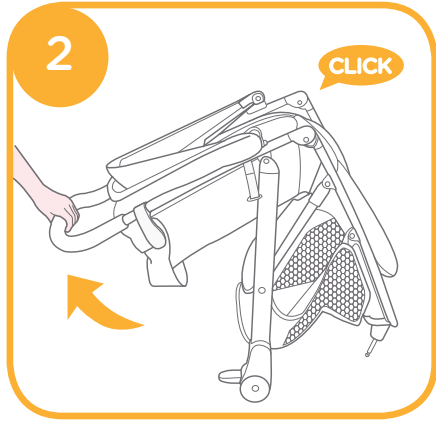
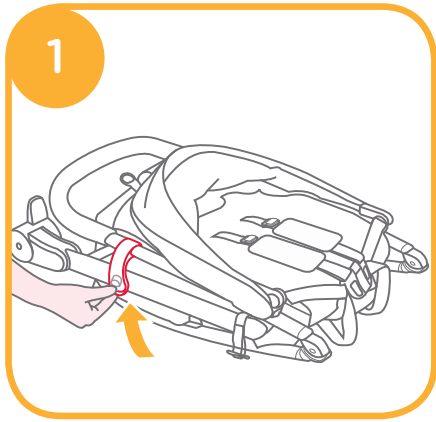

# Stroller Operation

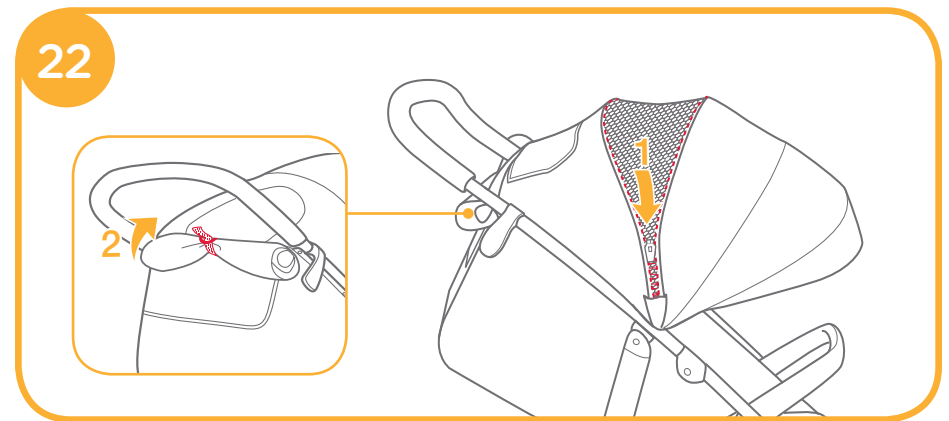
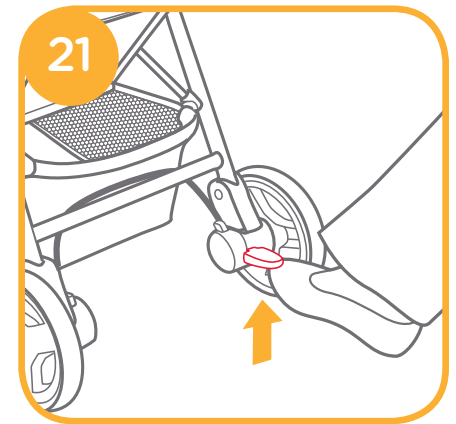
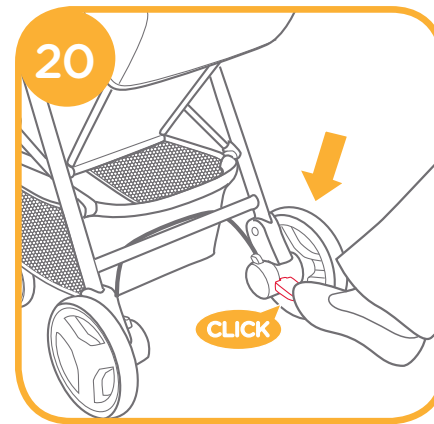
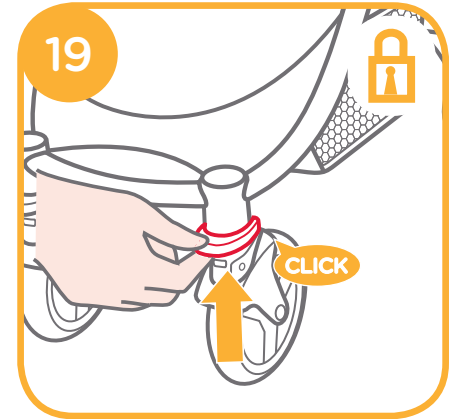
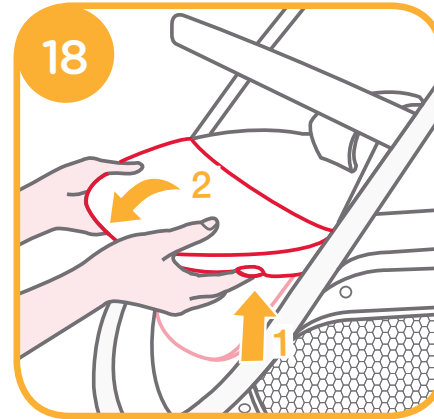
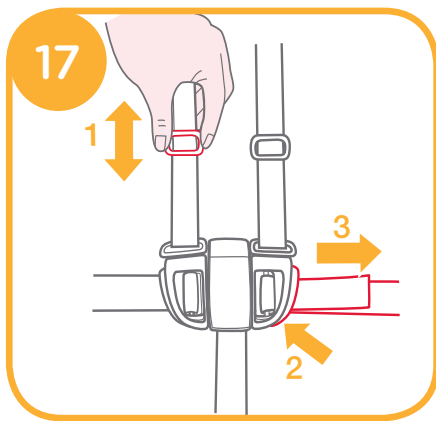
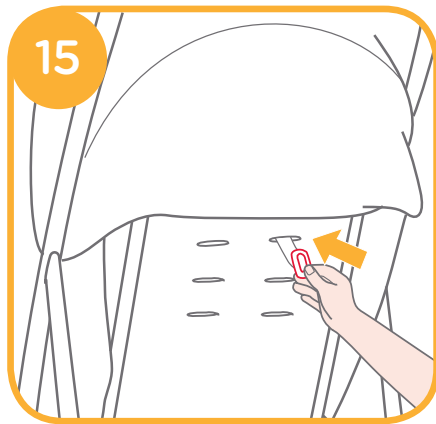
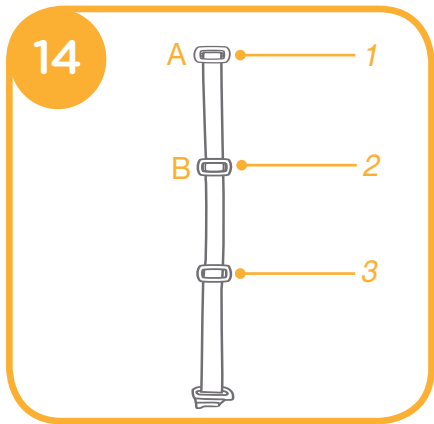
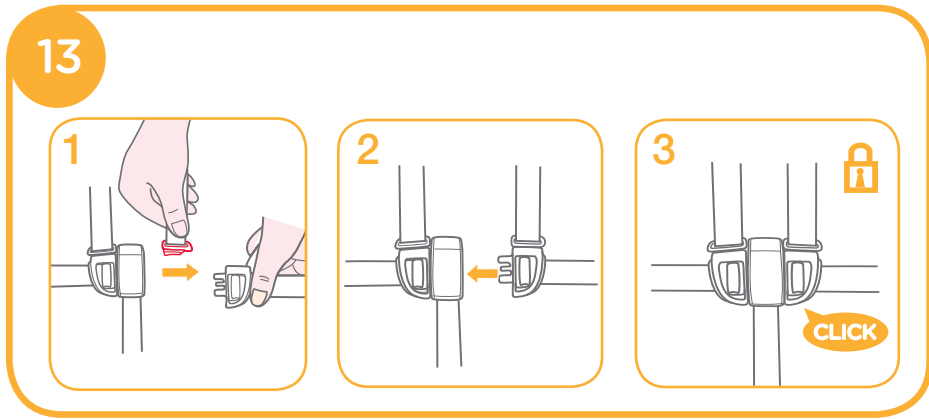

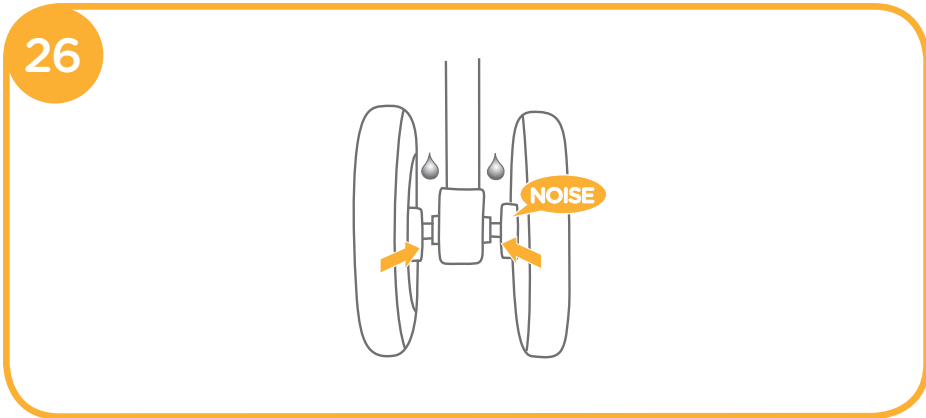
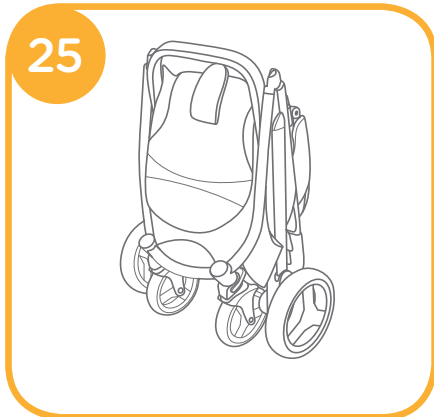
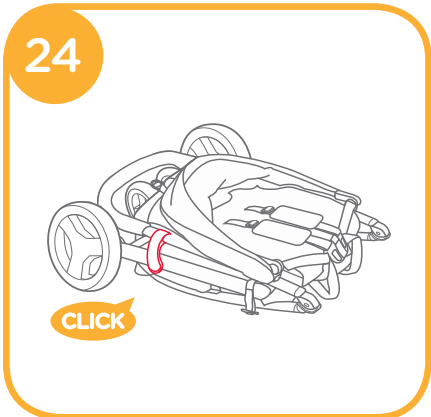
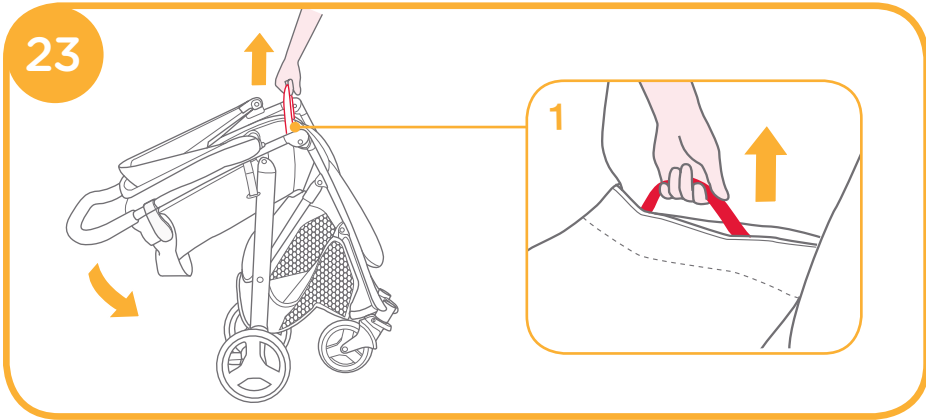

Use Accessories (not included in purchase)

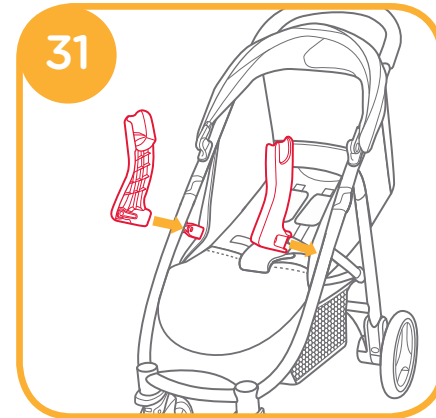
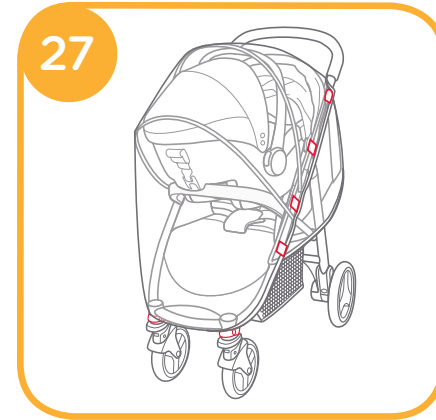

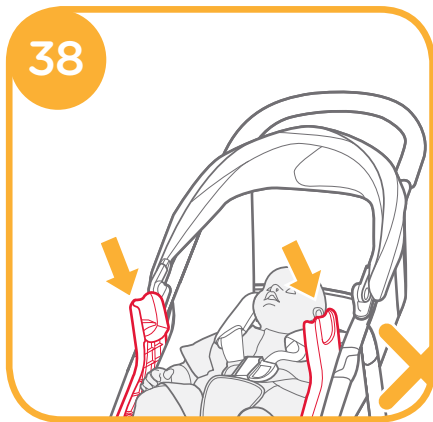
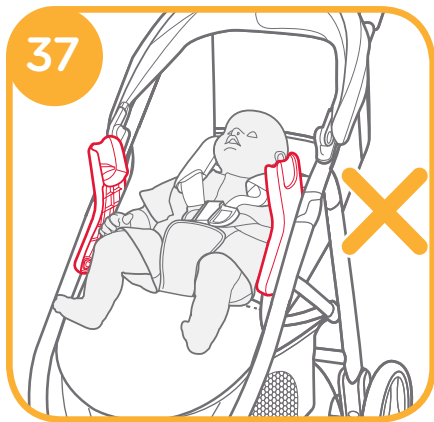
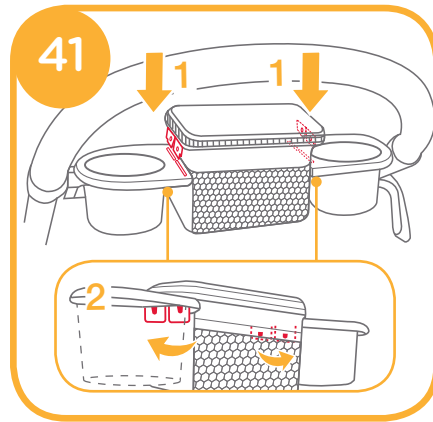
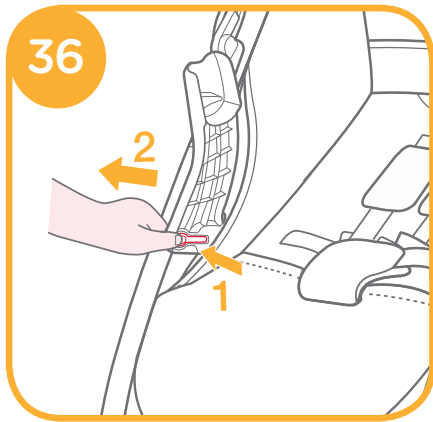
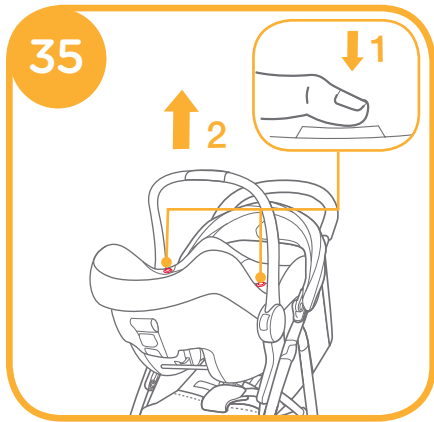
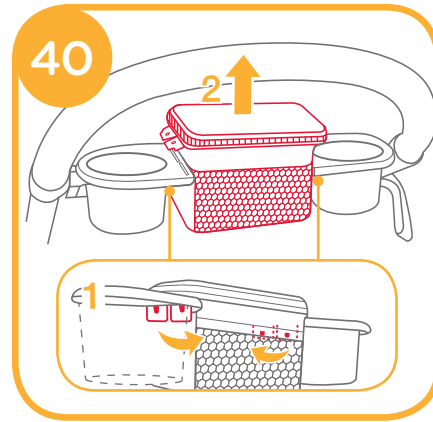
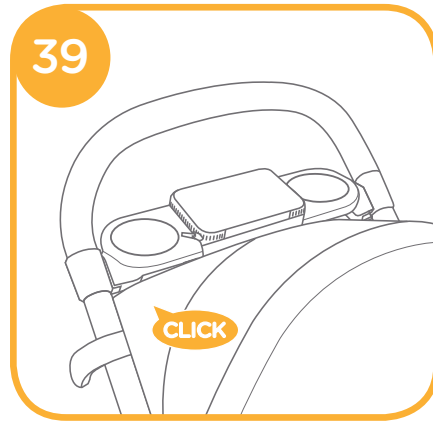
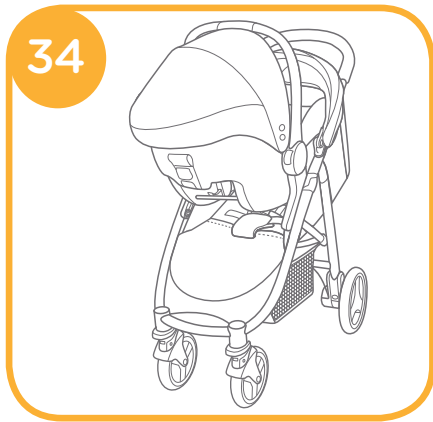
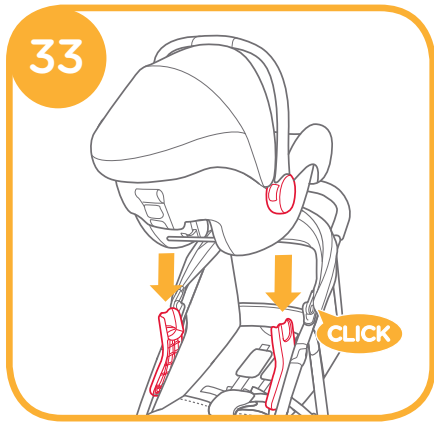

Congratulations on becoming part of the Joie family! We are so excited to be part of your journey with your little one. While traveling with the Joie LITETRAX™4, you are using a high quality, fully certified stroller, approved to European safety standards EN 1888:2012. This product is suitable for use with children weighing under 15kg. Please carefully read this manual and follow each step to ensure a comfortable ride and best protection for your child.

**IMPORTANT** - Keep these instructions for future reference.

Visit us at [joiebaby.com](http://joiebaby.com) to download manuals and see more exciting Joie products!

## Contents

Figures	1-8
WARNING	11
<b>Stroller Assembly</b>	<b>12</b>
Open Stroller	12
Assemble Front Wheel	12
Assemble Rear Wheels	12
Assemble Armbar	13
<b>Stroller Operation</b>	<b>13</b>
Adjust Backrest	13
Use Buckle	13
Use Shoulder & Waist Harnesses	13
Adjust Calf Support	14
Use Front Swivel Lock	14
Use Brake	14
Use Hood	14
Fold Stroller	14
Use Accessories	15
<b>Care and Maintenance</b>	<b>16</b>

## Emergency

In case of emergency or accident, it is most important to have your child taken care of with first aid and medical treatment immediately.

## Product Information

Read all the instructions in this manual before using this product. If you have any further questions, please consult the retailer. Some features may vary depending on model.

Product	Litetrax™4 Stroller
Suitable for	Child weighing under 15kg (birth - 36 months)
Materials	Plastics, metal, fabrics
Patent No.	Patents pending
Made in	China
Brand Name	Joie
Website	<a href="http://www.joiebaby.com">www.joiebaby.com</a>
Manufacturer	Joie Childrens Products (UK) Limited

## Parts List

Make sure all parts are available before assembly. If any part is missing, please contact local retailer. No tools are required for assembly.

1 Stroller Frame	6 Armbar	11 Shoulder Harness	16 Storage Mount
2 Front Wheel	7 Calf Support	12 Handle	17 Storage Latch
3 Rear Wheels	8 Front Wheel	13 Window	
4 Hood	9 Swivel Lock	14 Rear Wheel	
5 Seat Pad	10 Storage Basket	15 Brake Lever	

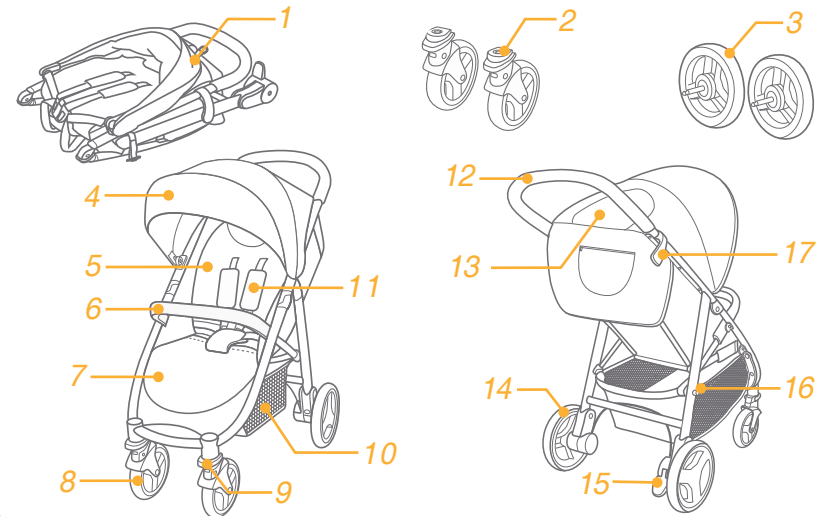

## Accessories (Non-included)

- 1 Rain cover (on certain models)
- 2 Footmuff (on certain models)
- 3 Adapter (on certain models)
- 4 Armbar Cover (on certain models)
- 5 Parent Tray (on certain models)

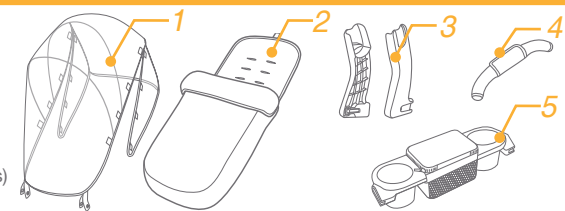

## WARNING

- ! WARNING Always use the crotch combination with the waist belt. It is suggested that the shoulder harnesses be used as well.
- ! WARNING Ensure that all the locking devices are engaged before use.
- ! WARNING Do not let your child play with this product.
- ! WARNING Check that the pram body or seat unit attachment devices are correctly engaged before use.
- ! Adult assembly required.
- ! Use the stroller with a child weighing less than 15kg. It will cause damage to the stroller with an unfitted child.
- ! To prevent a hazardous, unstable condition, do not place more than 4.5kg in the storage basket.
- ! Never leave child unattended. Always keep child in view while in stroller.
- ! Use the stroller with only one child at a time. Never place purses, shopping bags, parcels or accessory items on the handle or hood.
- ! Overloading, folding incorrectly, or using component parts from other manufacturers may cause the stroller to be damaged, broken or unsafe. Please read the instruction manual carefully.
- ! Never use it along with component parts from other manufacturers.
- ! Please read all the instructions in the manual before using the product. Please save instruction manual for future use. Failure to follow these warnings and instructions may result in serious injury or death.
- ! Safety belts and restraint systems must be used correctly.
- ! To avoid serious injury from falling or sliding out, always use seat belt.
- ! Make sure your child's body is clear from the moving parts when adjusting the stroller.
- ! Child may slip into leg openings and be strangled if the harness is not used.
- ! Never use stroller on stairs or escalators.
- ! Keep away from high temperature objects, liquids, and electronics.
- ! Never allow your child to stand on the stroller or sit in the stroller with head toward front of stroller.
- ! Never place the stroller on roads, slopes or dangerous areas.
- ! Do make sure all mechanisms are fixed before using the stroller.
- ! To avoid strangulation, DO NOT place items with a string around your child's neck, suspend strings from this product, or attach strings to toys.
- ! To prevent tipping DO NOT put anything on the handle.
- ! DO NOT lift stroller while child is in stroller.
- ! DO NOT use storage basket as a child carrier.
- ! To prevent tipping, never let child climb the stroller. Always lift the child in and out of the stroller.

- ! To avoid finger entrapment, use care when folding and unfolding the stroller.
- ! To avoid injury ensure that your child is kept away when unfolding and folding this product.
- ! To ensure your child's safety, please make sure all parts are assembled and fastened properly before using the stroller.
- ! To avoid strangulation, do make sure your child is clear from the hood.
- ! Always engage the brakes when parking the stroller.
- ! Discontinue using stroller if it is damaged or broken.
- ! Stroller to be used only at walking speed. This product is not intended for use while jogging.
- ! Do not place any item that may do harm to the baby and stroller in the parent tray.
- ! To avoid suffocation, remove plastic bag and packaging materials before using this product. The plastic bag and packaging materials should then be kept away from babies and children.
- ! This product is not suitable for running or skating.
- ! Pushchair designed to be used from birth shall recommend the use of the most reclined position for new born babies.
- ! The parking device shall be engaged when placing and removing children.
- ! For car seats used in conjunction with a chassis, this vehicle does not replace a cot or a bed. Should your child need to sleep, then it should be placed in a suitable pram body, cot or bed.

## Stroller Assembly

Please read all the instructions in this manual before assembling and using this product.

### Open Stroller see images 1 - 2

Separate storage latch from storage moun ①, and then lift the handle upwards ②, a click sound means the stroller is open completely.

- ! Check that the stroller is completely latched before continuing to use.

### Assemble Front Wheel see images 3 - 4

### Assemble Rear Wheels see images 5 - 6

## Assemble Armbar

see images 7 - 8

The completely assembled stroller is shown as 9

## Stroller Operation

### Adjust Backrest

see images 10 - 11

There are 4 angles for the backrest.

Recline Backrest

To recline the backrest, squeeze the recline handle on the back of the seat, pull down on the backrest. 10

Raise Backrest

To raise the backrest, push up. 11

! Make sure the recline is set properly for use.

### Use Buckle

see images 12 - 13

Release Buckle

Press the center button to release the buckle. 12

Lock Buckle

Match the waist belt buckle with the shoulder buckle 13 - 1, and click into the center buckle. 13 - 2

A "click" sound means the buckle is locked completely. 13 - 3

! To avoid serious injury from falling or sliding out, always secure your child with harness.

! Make sure your child is snugly secured. The space between the child and the shoulder harness is about the thickness of one hand.

! Do not cross the shoulder belts. This will cause pressure on a child's neck.

### Use Shoulder & Waist Harnesses

see images 14 - 17

! In order to protect your child from falling out, after your child is placed into the seat, check whether the shoulder and waist harnesses are at proper height and length.

14 - 1 Shoulder harness anchor A

14 - 2 Shoulder harness anchor B

14 - 3 Slide adjuster

For larger child, use shoulder harness anchor A and the highest shoulder slots. For smaller child, use shoulder harness anchor B and the lowest shoulder slots.

To adjust the position of the shoulder harness anchor, turn the anchor to be level with the side facing forward. Thread it through the shoulder harness slot from back to front. 15 Rethread it through the slot that is closest to child's shoulder height. 16

Use slide adjuster to change the harness length. 17 - 1

Press the button 17 - 2, while pulling the waist harness to proper length. 17 - 3

### Adjust Calf Support

see images 18

The calf support has 2 positions.

To raise the calf support, push it upwards. A "click" sound means the calf is locked completely.

To lower calf support, press the adjustment buttons on both sides of the calf support 18 - 1, and rotate the calf support downwards. 18 - 2

### Use Front Swivel Lock

see images 19

Push up the front swivel locks to maintain the moving direction. 19

**Tip** It is recommended to use swivel locks on uneven surfaces.

### Use Brake

see images 20 - 21

To lock wheels, step the brake lever downwards. 20

To release wheels, just lift the brake lever upwards. 21

**Tip** Always set the parking brake when stroller is not moving.

### Use Hood

see images 22

The hood can be opened or folded, pull it toward front or back.

The hood can be opened completely to protect your child from the sun uttermostly, just unzip the hook 22 - 1, and then pull the hood toward front.

There is a window on the hood, through which you can view your baby.

Roll up the hood's rear panel and then attach the hook and loop fastener, to check on your baby. 22 - 2

! Total maximum weight of hood pocket MUST not exceed 0.5kg.

### Fold Stroller

see images 23 - 25

! Please fold the hood before folding the stroller.

1. Pull the folding webbing upward, the frame will automatically fold backward. 23 - 1

2. The storage latch will automatically hook onto the storage mount, then the stroller is folded and locked completely. 24

3. The stroller can stand when folded. 25



## Use Accessories

Accessories may be sold separately or may not be available depending on region.

### Use Rain Cover

see images 27

To assemble the rain cover, place it over the stroller, and then attach the 8 pairs of hook and loop fasteners and 2 pairs of snaps on the rain cover. 27

- ! Before using the rain cover, please make sure the backrest has been adjusted to the lowest position and the infant car seat has been fastened.
- ! When using the rain cover, please always check its ventilation.
- ! When not in use, please check that the rain cover has been cleaned and dried before folding.
- ! Do not fold the stroller after assembling the rain cover.
- ! Do not place your child into the stroller assembled with rain cover during hot weather.

### Use Footmuff

see images 28 - 30

### Use with Car Seat

see images 31 - 37

Use this car seat adapter only with the Litetrax™4 Stroller and approved Joie Gemm, Nuna Pipa car seats.

- ! If you have any problems about using the car seat, please refer to their own instruction manuals.
- ! Please don't fold stroller when attaching the car seat.

### Use Parent Tray

see images 38 - 41

- ! Do not place any item that may do harm to the baby and stroller in the parent tray.

## Care and Maintenance

- ! Removable seat pad may be washed in cold water and drip-dried. No bleach.
- ! To clean stroller frame, use only household soap and warm water. No bleach or detergent.
- ! From time to time, check your stroller for loose screws, worn parts, torn material or stitching. Replace or repair the parts as needed.
- ! Excessive exposure to sun or heat could cause fading or warping of parts.
- ! If stroller becomes wet, open hood and allow to dry thoroughly before storing.
- ! If wheels squeak, use a light oil (e.g., Silicon Spray, antirust oil, or sewing machine oil). It is important to get the oil into the axle and wheel assembly. 26
- ! When using your stroller at the beach, completely clean your stroller after use to remove sand and salt from mechanisms and wheel assemblies.

Parabéns para tornar-se parte da família Joie! Estamos muito felizes de participar a sua viagem com sua criança. Enquanto viajar com Joie LITETRAX™4, use um carinho de alta qualidade para as crianças, inteiramente certificado, aprovado pelas normas europeias de segurança EN 1888-2012. Este produto é adequado para crianças com um peso de até 15 kg. Leia com atenção este manual e siga todos os passos para garantir uma viagem confortável e a melhor proteção para sua criança.

**IMPORTANTE** - Guardar este manual de instruções para referências futuras.

Visite-nos a [joiebaby.com](http://joiebaby.com) para baixar manuais e para aver mais produtos maravilhosos Joie !

## Conteúdo

Figuras	1-8
AVISOS	19
<b>Montagem carrinho</b>	<b>20</b>
Abertura carrinho	20
Montagem rodas dianteiras	20
Montagem rodas traseiras	21
Montagem cabo	21
<b>Funcionamento carrinho</b>	<b>21</b>
Ajuste encosto	21
Utilização fivela	21
Utilização cintos para ombro e cintura	21
Ajuste suporte para pernas	22
Utilização dispositivo de bloqueio eixo frontal	22
Utilização do freio	22
Utilização capota	22
Dobramento carrinho	22
Utilização acessórios	23
<b>Cuidado e manutenção</b>	<b>24</b>

## Emergências

Em caso de emergência ou acidente, o mais importante é cuidar da sua criança dando os primeiros socorros imediatos e tratamento médico.

## Informações sobre o produto

Leia todas as instruções deste manual antes de usar o produto. Se tiver outras perguntas, contacte o seu comerciante. Alguns componentes podem variar segundo o modelo.

<b>Produto</b>	Carrinho para crianças Litetrax™4
<b>Adequado para</b>	criança com peso de até 15 kg (desde o nascimento - 36 meses)
<b>Materiais</b>	Materiais plásticos, metal, tecidos
<b>No. Patente</b>	Pendente
<b>Produzido em</b>	China
<b>Nome marca</b>	Joie
<b>Site-web</b>	<a href="http://www.joiebaby.com">www.joiebaby.com</a>
<b>Fabricante</b>	Joie Childrens Products (UK) Limited

## Lista peças componentes

Antes da montagem certifique-se que todas as peças estão disponíveis. Em caso de falta de peças, entre em contato com seu distribuidor local. Não são necessárias ferramentas para a montagem.

- |                           |                                |                           |                                 |
|---------------------------|--------------------------------|---------------------------|---------------------------------|
| 1 Quadro carrinho         | 6 Cabo                         | 10 Cesto de armazenamento | 14 Roda dianteira               |
| 2 Roda dianteira          | 7 Apoio para pernas            | 11 Cinto para ombro       | 15 Pedal freio                  |
| 3 Rodas traseiras         | 8 Roda dianteira               | 12 Cabo                   | 16 Dispositivo de montagem echo |
| 4 Capota                  | 9 Dispositivo de bloqueio eixo | 13 Janela                 | 17 Fecho armazenamento          |
| 5 Almofada para sentar-se |                                |                           |                                 |

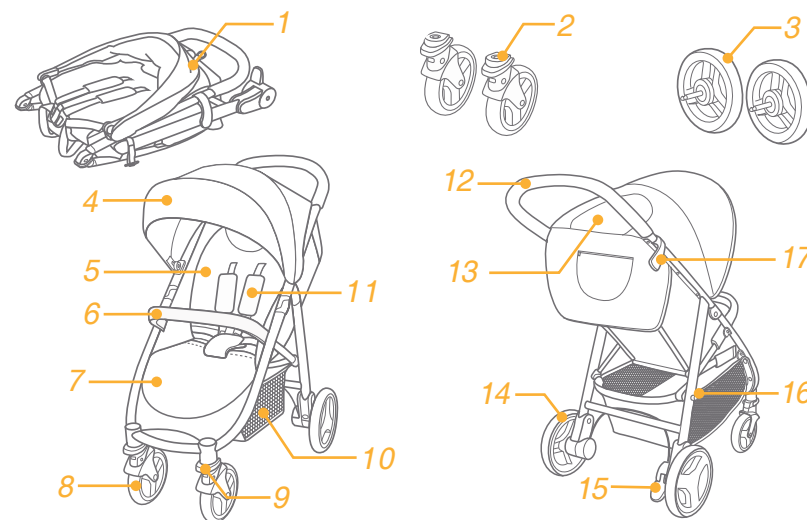

## Acessórios (Podem não estar inclusos na compra)

- |                 |              |             |                                   |
|-----------------|--------------|-------------|-----------------------------------|
| 1 Capa de chuva | 2 Cobrir pés | 3 Adaptador | 4 Cobertura da barra de segurança |
| 5 Bandeja       |              |             |                                   |

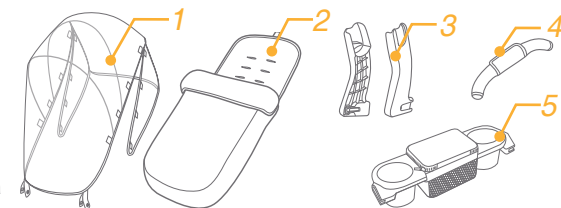

## AVISOS

- ! **ATENÇÃO** Use sempre o divisor entrepernas com a cintura. Sugerimos que você use também os arnês para ombro.
- ! **AVISO** Antes de usar o produto, certifique-se que são ativados todos os dispositivos de bloqueio.
- ! **AVISO** Não deixe a criança a jogar com o produto.
- ! **AVISO** Antes de utilização, verifique que os dispositivos de fixação da cadeira e do corpo do carrinho sejam fixados corretamente.
- ! É necessário o montagem por um adulto.
- ! Utilize o carrinho para uma criança com um peso inferior a 15 kg. O uso com uma criança com um peso inadequado pode danificar o assento.
- ! Para evitar situações de risco, instáveis, não coloque mais de 4,5 kg na caixa de armazenamento.
- ! Nunca deixe a criança sem supervisão. Sempre que seu filho está no carrinho não deixe-o sem supervisão. Utilize o carrinho para só uma criança
- ! Nunca coloque malotes, sacos de compras, pacotes ou acessórios sobre a alça ou capota.
- ! Em caso de sobrecarga, o dobramento incorreto ou o uso de elementos constituintes de outros fabricantes, isso pode causar danos, ou prejudicar o carrinho.
- ! Leia atentamente o manual de instruções.
- ! Nunca use o carrinho com peças de outros fabricantes.
- ! Leia todas as intruções do manual antes de usar o produto.
- ! Guarde o manual de instruções para referência futura.
- ! A falta de respeito destes avisos e instruções pode levar a lesões graves ou morte.
- ! Os cintos de segurança e os sistemas de fixação devem ser corretamente usados.
- ! Para evitar ferimentos graves causados por quedas ou deslizamento, use sempre cintos de segurança.
- ! Certifique-se que, ao ajustar o carrinho, a criança não esteja ao lado das parte móveis.
- ! A criança pode deslizar através das aberturas para as pernas e pode ser estrangulado, se os cintos de segurança não são usados.
- ! Nunca use o carrinho nas escadas ou nas escadas rolantes.
- ! Mantenha o carrinho longe de objetos de alta temperatura, líquidos e aparelhos eletrônicos. Nunca permita que uma criança levanta-se de pé ou seja sentada com a cabeça orientada para a frente do carrinho.
- ! Nunca deixe o carrinho na rua, em declive ou em áreas de risco.
- ! Certifique-se que todos os mecanismos são fixados antes de usar o carrinho.
- ! Para evitar estrangulamento, **NÃO** coloque objetos com a cordas ao redor do pescoço da criança, elementos pendentes do produto e não anexe cordas aos brinquedos.
- ! Para evitar capotamento, **NÃO** coloque nada sobre o cabo.

- ! Não levante o carrinho, quando a criança estiver nele.
- ! **NÃO** utilize o cesto para carregar a criança.
- ! Para evitar a derrubada, nunca deixe sua criança a subir no carrinho.
- ! Levante sempre sua criança quando você estiver remove-o quando coloque-no carrinho.
- ! Para evitar a prensão dos dedos, abrir e dobrar com cuidado o carrinho.
- ! Certifique-se de que este carrinho está completamente aberto ou dobrado antes de permitir á sua criança aproximar-se do carrinho.
- ! Para garantir a segurança da criança, certifique-se de todas as peças estiverem montadas e fixadas bem antes de usar o carrinho.
- ! Para evitar estrangulamento, certifique-se que a criança não estiver perto da capota.
- ! Quando você parar o carro, sempre ativar os freios.
- ! Pare de usar o carrinho se ele estiver danificado ou quebrado.
- ! O Carrinho pode ser utilizado apenas para velocidade da marcha normal. O produto não é destinado para uso durante a corrida.
- ! Para evitar sufocamento, remova todos os sacos e embalagens de plástico antes de usar o produto.
- ! Os sacos e as embalagens em plástico devem ser mantidos longe de bebês e crianças.
- ! Este produto não é destinado para uso durante a corrida ou patinação.
- ! O carrinho é projetado para ser usado desde o nascimento, e para os recém-nascidos é recomendada a posição de inclinação máxima.
- ! O dispositivo de estacionamento deve ser activado quando colocar ou retirar a criança. Para as cadeiras de carro utilizadas junto com o chassis, este veículo não substitui uma cama portátil para crianças ou uma cama.
- ! Se seu filho precisa dormir, coloque-o em um carrinho, cama portátil para crianças ou cama adequado.
- ! Não coloque nenhum artigo que possa causar o dano ao bebê e ao carrinho na bandeja.

## Montagem do carrinho

Leia todas as instruções contidas neste manual antes de montar e usar este produto.

### Abertura do carrinho ver imagens 1 - 2

Separe o fecho de armazenamento do suporte de armazenamento, e leve o cabo acima 1, um clique 2 significa que o carrinho está completamente aberto.

! Antes de continuar, verifique se o carrinho está completamente aberto.

### Montagem das rodas dianteiras ver imagens 3 - 4

## Montagem das rodas traseiras ver imagens 5 - 6

## Montagem cabo ver imagens 7 - 8

completamente montado está apresentado na figura. 9

# Funcionamento do carrinho

## Ajuste encosto ver imagens 10 - 11

O encosto tem 4 ângulos.

Para inclinar o encosto aperte a alça de ajuste da parte posterior do assento após puxe do encosto. 10

Para levar o encosto, empurre-o acima. 11

! Certifique-se de que a inclinação está ajustada adequadamente para uso.

## Uso fivela ver imagens 12 - 13

Liberação fivela

Pressione o botão central para liberar a fivela. 12

Bloqueio fivela

Ajuste a fivela para a cintura com aquila para ombro 13 - 1, e insira-os na fivela central. 13 - 2. Um clique significa o bloqueio completo da fivela. 13 - 3

! Sempre fixe a criança com os cintos de segurança, para evitar lesões graves que podem ocorrer em caso de cair ou escorregar.

! Ofereça segurança à sua criança adequadamente. O espaço entre a criança e os cintos de ombro é da espessura de uma mão.

! Não cruze os cintos de ombros. Isso produzirá pressão sobre o pescoço da criança .

## Utilização dos cintos para ombro e cintura

### ver imagens 14 - 17

! Para proteger a criança de cair, depois de colocá-lo no assento, verifique se os cintos de ombro e cintura são à altura e comprimento adequados.

14 - 1 Dispositivo de fixação Arnês para ombro A

14 - 1 Dispositivo de fixação cinto para ombro B

14 - 1 Dispositivo de ajuste por deslizamento

Para uma criança maior, use o dispositivo de fixação do cinto de ombro A e as fendas para ombro as mais altas. Para uma criança menor, use o dispositivo de fixação do cinto de ombro B e as fendas para ombro mais baixas para ombro.

Para ajustar a posição do dispositivo de ajuste do cinto, leve o dispositivo de ajuste ao nível com a parte lateral, orientada para a frente. Tire o dispositivo através do orifício para os cintos de trás para a frente © Ele passe novamente através da ranhura mais próxima altura da criança ombro. 16

Use o dispositivo de ajuste para mudar o comprimento do Arnês. 17 - 1

Pressione o botão 17 - 2, enquanto afixe o Arnês para cintura ao comprimento adequado. 17 - 3

## Ajuste do suporte para pernas ver imagens 18

O suporte para pernas tem 2 posições. Levar o suporte para pernas

Para levar o suporte para pernas, puxe-o acima. Um clique indica o bloqueio completo do suporte. Baixe o suporte para pernas

Pressione os botões de ajuste nas duas partes do suporte para pernas para baixo 18 - 1, e gire o suporte para pernas para baixo. 18 - 2

## Utilização dispositivo de bloqueio eixo dianteiro

### ver imagens 19

Puxe os dispositivos de bloqueio do eixo frontal para manter a direção de movimento. 19

**Ponta** Recomenda-se a utilização do dispositivo de bloqueio do eixo em superfícies irregulares.

## Utilização do freio ver imagens 20 - 21

Para bloquear as rodas, pressione o pedal de freio para baixo. 20

Para liberar as rodas, puxe o pedal de freio. 21

**Ponta** Use o freio sempre que o carrinho está parado.

## Utilização capota

### ver imagens 22

A capota pode ser aberta ou fechada, puxe a capota para a frente ou trás.

A capota pode ser aberta completamente para proteger sua criança por sol, tanto quanto possível, deve apenas desfazer o gancho 22 - 1, e após puxe da capota para a frente.

A capota tem uma janela através da qual você pode ver sua criança.

Rode o painel de trás e insira o gancho através do rolo de fixação, após você pode ver sua criança. 22 - 2

! O peso máximo total do bolso da cobertura NÃO deve exceder 0,5 kg

## Dobramento do carrinho ver imagens 23 - 25

! Por favor dobre a capota antes de dobrar o carrinho.

1. Puxe a rede de dobramento acima, a moldura vai se dobrar automaticamente atrás. 23 - 1

2. O fecho para armazenamento vai se prender automaticamente do suporte de armazenamento, e após o carrinho pode ser dobrado e bloqueado completamente. 24

3. O carrinho de bebê pode ficar em pé quando dobrado. 25

## Utilização acessórios

Os acessórios podem ser comercializadas separadamente ou podem não estar disponíveis dependendo da região.

## Utilização capa de chuva ver imagens 27

Para montar a capa de chuva, coloque-a sobre o carrinho e fixe os 8 pares de ganchos, laços e ilhós na capa de chuva. 27

! Para montar a capota para chuva, coloque-a sobre o carrinho e depois anexe 8 pares de ganchos e anéis de fixação e 2 pares de ilhós sobre a capota para a chuva. Verifique a ventilação quando use a capota para chuva.

! Ao utilizar a capa de chuva, por favor verifique sempre sua ventilação.

! Enquanto a capa de chuva não for utilizada, verifique se foi limpa e seca antes de dobramento.

! Não dobre o carrinho após o montagem da capa de chuva.

! Não coloque sua criança no carrinho com a capa de chuva montada na temporada quente.

## Utilização cobe pés ver imagens 28 - 30

## Utilização cadeira de carro ver imagens 31 - 37

Use este adaptador para assento de carro com carrinho Litetrax apenas e assentos de carro aprovados Joie Gemm e Nuna Pipa.

! Se tiver qualquer problemas com a utilização do carrinho e do adaptador consulte os manuais de instruções destes.

! Não dobre o carrinho á afixação da cadeira de carro.

## Montagem da bandeja ver imagens 38 - 41

! Não coloque nenhum artigo que possa causar o dano ao bebê e ao carrinho na bandeja.

## Cuidado e manutenção

! O acolchoado para o assento removível pode ser lavado com água fria e pode ser secado naturalmente. Sem branqueamento.

! Para limpar o quadro do carrinho, use somente sabão para uso doméstico e água quente. Sem lixívia ou detergentes.

! Verifique periodicamente o carrinho para o desgaste de peças, parafusos soltos, materiais quebrados ou costura. Se necessário, substituir ou reparar as peças.

! A exposição excessiva ao sol ou calor pode produzir descoloração ou a deformidade. ! Se carrinho de criança se torna capô, molhado aberta e deixe secar completamente antes de armazenar.

! Se as rodas rangam, utilize óleo mais leve (por exemplo spray de silicone, óleo anti-ferrugem ou óleo de máquina de costura). É importante introduzir óleo no eixo e no sistema de rodas. 26

! Ao usar o carrinho na praia, limpe-o inteiramente depois da utilização para remover toda a areia e sal dos mecanismos e das assambléias das rodas.

# ES Bienvenido a Joie™

Gracias por ser parte de la familia Joie, estamos muy felices de ser parte de este viaje con tu pequeño. Mientras viajas con el Coche Joie Litetrax™4, usted estará utilizando la más alta calidad. Completamente certificada y aprobada por los estándares Europeos EN 1888-2012. Este producto es ajustable para niños por debajo de los 15 kg. Por favor lea este manual y siga las instrucciones paso a paso para asegurar un viaje seguro y la mejor protección para su bebé

**IMPORTANTE** - Guarde estas instrucciones para referencias futuras. Visítenos en [joiebaby.com](http://joiebaby.com) para descargar manuales de instrucciones y para ver más productos extraordinarios Joie!

## Contenido

Figuras	1-8
ADVERTENCIAS	27
<b>AJUSTE DEL COCHE</b>	<b>28</b>
Abra el coche	28
Arme las ruedas frontales	28
Arme las ruedas traseras	29
Arme la barra frontal	29
<b>OPERACIÓN DEL COCHE</b>	<b>29</b>
Ajuste el respaldo	29
Utilice la hebilla	29
Uso del arnés de los hombros y la cintura	29
Ajuste del soporte	30
Utilice el seguro de la rueda frontal giratoria	30
Uso del freno	30
Uso del toldo	30
Plegado del Coche	30
Uso de los accesorios	30
<b>Cuidado y Mantenimiento</b>	<b>31</b>

## Emergencia

En caso de emergencia o accidente, lo más importante es darle a su bebé, primero auxilios y atención médica Inmediata

## INFORMACIÓN DEL PRODUCTO

Lea y entienda el siguiente instructivo y conserve para futuras referencias, si tiene alguna pregunta adicional sobre el producto consulte al fabricante. Algunos accesorios o características del producto pueden variar levemente según el modelo.

<b>Producto:</b>	Coche Litetrax™4
<b>Recomendado:</b>	Niños que pesen menos de 15 kg ( 0 . 36 m)
<b>Materiales:</b>	Plástico, metal, tela
<b>Número de Patente:</b>	Pendiente
<b>Hecho en:</b>	China
<b>Marca:</b>	Joie
<b>Website:</b>	<a href="http://www.joiebaby.com">www.joiebaby.com</a>
<b>Fabricante:</b>	Joie Childrens Products (UK) Limited

## Lista de partes

Asegúrese que todas las piezas para el ensamble están disponibles. Si faltan piezas, contacte el comerciante local. No se necesitan utensilios para el ensamblaje.

1 Marco del coche	6 Barra frontal	10 Canastilla	15 Freno
2 Llanta frontal	7 Posa Piernas	11 Arnés de los hombros	16 Montura de anclaje
3 Llanta trasera	8 Llanta Frontal	12 Mango	17 Seguro de Plegado
4 Toldo	9 Seguro para llanta giratoria	13 Ventanilla	
5 Funda		14 Llanta trasera	

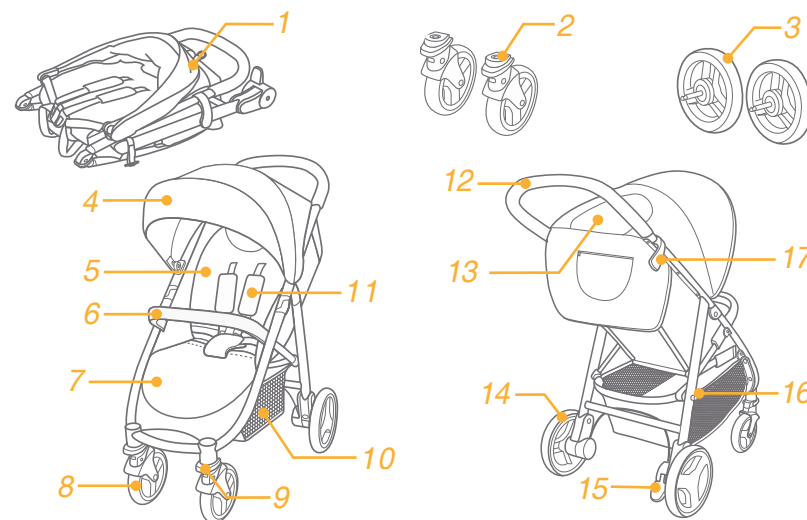

## Accesorios (es posible que no se incluyan con la compra)

- 1 Cubre lluvia
- 2 Cubierta para los pies
- 3 Adaptador
- 4 Protector del reposabrazos
- 5 bandeja para padres

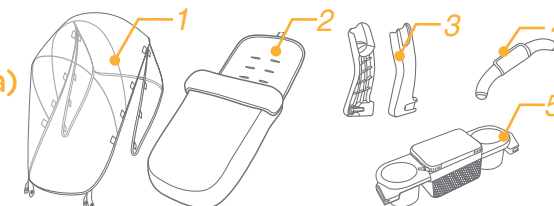

## ADVERTENCIAS

- ! CUIDADO Siempre utilice el sistema de arnés y cinturones.
- ! ATENCIÓN Asegúrese de que todos los seguros se ajusten correctamente antes de utilizar.
- ! ATENCIÓN No permita que su hijo juegue con este producto.
- ! CUIDADO Verifique que todas las partes del coche estén colocados correctamente antes de utilizar el producto.
- ! Este producto debe ser armado por un adulto responsable.
- ! Utilice este producto para niños que pesen menos de 15 kg. Hacer caso omiso del peso que soporta el producto provocará que se dañe el coche.
- ! Para evitar accidentes o una condición inestable del producto no coloque más de 3,5 kg en la canastilla.
- ! NUNCA deje al niño desatendido. Siempre supervise el uso del producto.
- ! SOLO utilice el producto con un niño a la vez. Evite colocar elementos adicionales en el coche como bolsas o paquetes que puedan hacer inestable la movilidad del producto.
- ! Sobre cargar, plegar incorrectamente o utilizar accesorios no recomendados por el fabricante pueden dañar el buen funcionamiento del producto haciendo inseguro el coche. Por favor lea y entienda este instructivo para operar correctamente el coche, la garantía no cubre daños por mal uso del producto.
- ! No utilice este producto con accesorios de otro fabricante.
- ! Lea y entienda el instructivo para la correcta operación del coche y conserve para futuras referencias. No utilizar el producto como se recomienda en el manual puede significar, daños severos o incluso la muerte.
- ! Por favor lea y entienda el manual de instrucciones antes de utilizar el producto. Por favor guárdelo para futuras referencias, Hacer caso omiso de esta advertencia y todas las contenidas en el instructivo pueden ser causa de daño severo o incluso la muerte.
- ! Los cinturones de seguridad deben ser usados correctamente.
- ! Para evitar lesiones serias por caídas o resbalones siempre utilice el cinturón de seguridad.
- ! Asegúrese de que su niño se encuentre alejado de partes móviles cuando ajuste el coche.
- ! El niño puede caer por las aberturas de las piernas causando un accidente grave con el arnés, si este no está en uso.
- ! Nunca utilice el coche en escaleras, escaladoras o desniveles.
- ! Mantenga el producto alejado de altas temperaturas, líquidos y/o aparatos electrónicos.
- ! No permita que el niño se levante en el asiento del coche o que se siente con la cabeza mirando al frente.
- ! Nunca coloque el coche en caminos o en áreas peligrosas.
- ! Verifique que todas las piezas y mecanismos estén ajustados correctamente antes de utilizar el producto.

- ! Para evitar estrangulación NUNCA coloque cosas alrededor del cuello del niño o algún elemento que pueda ser peligroso como cintas o cordones.
- ! Para prevenir que el coche se caiga NUNCA coloque objetos en los mangos.
- ! NUNCA levante el producto con el niño dentro del coche.
- ! No utilice la canastilla para llevar al niño.
- ! Para prevenir volcadura del coche, No deje que el niño suba por sí solo al producto, SIEMPRE levante al niño cuando coloque o saque al niño en el coche.
- ! Evite que los dedos se atrapen, Siempre tenga cuidado cuando se pliegue o arme el producto.
- ! Asegúrese de que el coche está abierto o cerrado completamente antes de acercarse al niño al producto.
- ! Para verificar la seguridad de su bebé, revise que todas las partes estén armadas y ajustadas correctamente y que operen de modo correcto.
- ! Evite estrangulación, asegúrese de que el bebé se encuentra separado del toldo.
- ! Siempre coloque los frenos cuando el coche se encuentre detenido.
- ! No utilice el producto si se encuentra con algún daño o está rota.
- ! Este producto no es para correr, su uso es para velocidad de caminar.
- ! Evite sofocación, mantenga alejado completamente el embalaje y las bolsas del niño.
- ! Este producto no es para correr o patinar.
- ! El diseño del coche puede ser utilizado para niños recién nacidos, siempre utilice la máxima inclinación hasta que el bebé soporte su cabeza por sí solo.
- ! Cuando coloque o saque al niño del producto, siempre debe colocar los frenos.
- ! La silla de auto utilizada junto con el marco del coche, NO REEMPLAZA el moisés, la cuna o la cama. Si el niño necesita dormir colóquelo en un lugar apropiado para esto.
- ! En la bandeja para padres, no ponga ningún objeto que puede provocar daños al niño o que puede deteriorar la carriola.

## ARMADO DEL COCHE

Por favor lea y entienda todas las instrucciones de este manual antes de operar el producto.

### ABRIR EL COCHE

consulte las imágenes ① - ②

Libere el seguro ① y levante el mango hacia arriba ② cuando suene un "Click" significará que el producto está correctamente ajustado.

! Verifique que el coche se encuentre completamente abierto antes de continuar.

### ARME LAS LLANTAS FRONTALES

consulte las imágenes ③ - ④

## ARME LAS LLANTAS TRASERAS consulte las imágenes 5 - 6

## COLOQUE EL APOYA BRAZOS consulte las imágenes 7 - 8

El armado completo del coche se muestra en la imagen 9

# FUNCIONAMIENTO DEL COCHE

## Reclinación del respaldo consulte las imágenes 10 - 11

Existen 4 ángulos para el respaldo.

Para inclinar el respaldo tire el mango de ajuste del lado trasero del asiento y tire el respaldo. 10

Para levantar el respaldo, tire hacia arriba. 11

! Verifique que la reclinación es correcta para su uso.

## UTILICE LA HEBILLA consulte las imágenes 12 - 13

Libere la hebilla

Presione el botón central para liberar la hebilla. 12

Ajuste la hebilla

Coloque ambos lados de los seguros de los hombros 13 - 1 y ajuste en la hebilla central 13 - 2

Cuando escuche un "Clic" significa que está ajustada correctamente. 13 - 3

! Para evitar accidentes serios por caídas o resbalones siempre utilice el arnés

! Asegúrese que el sistema de arnés está cómodamente ajustado el espacio entre el cinturón y el cuerpo del niño debe ser aproximadamente del grosor de un dedo.

! Nunca cruce los cinturones de los hombros ya que causarán presión al cuello del niño.

## UTILICE EL ARRNÉS DE LOS HOMBROS Y LA CADERA consulte las imágenes 14 - 17

! Para proteger al su bebé por caídas o resbalones, después de que su hijo esté colocado en la silla de auto, verifique que el arnés esté correctamente colocado.

- 14 - 1 Ancho del arnés de los hombros A
- 14 - 2 Ancho del arnés de los hombros B
- 14 - 3 Ajuste

Para un niño más alto utilice el "Ancho del arnés de los hombros A" y la posición más alta de los orificios de los hombros. Para un niño más chico Utilice el "ancho del arnés de los hombros B" y la posición más baja de los orificios de los hombros.

Para ajustar la posición del "ancho del arnés de los hombros" gire para ajustar en la posición mirando al frente. Ajuste a través de el orificio del ajuste del arnés de atrás hacia a delante 15 ajuste a la altura más cercana a los hombros del bebé. 16

Utilice el ajuste lateral para cambiar el largo del arnés 17 - 1

Presione el botón 17 - 2 Mientras Jala el arnés del la cadera a la posición correcta 17 - 3

## AJUSTE EL POSAPIÉS consulte las imágenes 18

El ajuste para pies tiene 2 posiciones

Levante el posapiés

Para levantar el posapiés, solo presione hacia arriba. Y al escuchar un "Click" significa que está ajustado

Bajar el posapiés

Para realizar el ajuste hacia abajo del posapiés presione los botones en ambos lados del posapiés 18 - 1 y rote hacia abajo para su ajuste. 18 - 2

## UTILICE EL SEGURO PARA LA LLANTA FRONTAL GIRATORIA consulte las imágenes 19

Presione el seguro para mantener una dirección en la llanta frontal giratoria. 19

**Consejo** Se recomienda que se utilice el seguro de la rueda giratoria en superficies inestables.

## UTILICE LOS FRENOS consulte las imágenes 20 - 21

Para asegurar los frenos pise el pedal para el freno. 20

Para liberar levante el pedal del freno. 21

**Consejo** Siempre utilice los frenos cuando el producto esté detenido.

## UTILICE EL TOLDO consulte las imágenes 22

El toldo puede abrirse o cerrarse, si lo empuja o jala hacia el frente o hacia atrás

Si necesita que el toldo este completamente cerrado para proteger a su hijo, libere el cierre para cubrir más 22 - 1

El toldo cuenta con una ventanilla que sirve para poder observar al niño durante el paseo

Enrolle la tapa de la ventanilla, ajuste y así podrá mirar al niño. 22 - 2

! El peso máximo del bolsillo de capucha NO deberá exceder los 0,5 kg

## PLEGADO DEL COCHE consulte las imágenes 23 - 25

! PPara plegar el coche, primero cierre el toldo.

1. jale la cinta de plegado en el asiento y éste se plegará automáticamente 23 - 1

2. El seguro de plegado se activa automáticamente verifique finalmente si el coche está plegado por completo. 24

3. El cochecito puede mantenerse de pie cuando se pliega. 25

## USO DE ACCESORIOS

Los accesorios pueden ser vendidos por separado o puede no estar disponible dependiendo de la región.



## UTILICE EL COBERTOR DE LLUVIA

consulte las imágenes 27

Para ensamblar la cubierta contra la lluvia, póngala sobre la carriola y después adjunte 8 parejas de ganchos y anillos de sujeción y 2 parejas de grapas para la cubierta contra la lluvia. 27

- ! Antes de utilizar el protector de lluvia verifique que el respaldo ha sido colocado en su posición más baja y la silla de auto bien ajustada y asegurada
- ! Cuando utilice el protector de lluvia siempre verifique la ventilación
- ! Cuando no la utilice verifique que esta completamente seca y limpia
- ! No pliegue el coche con el protector de lluvia colocado
- ! No coloque al niño en el coche, con el protector de lluvia cuando sea un día soleado o caluroso

## USO DEL PROTECTOR DE PIES

consulte las imágenes 28 - 30

### Uso con el asiento de coche

consulte las imágenes 31 - 37

Utilice este adaptador de asiento de bebé únicamente con el cochecito Litetrax y los asientos de bebé homologados Nuna Pipa y Gemm de Joie.

- ! Si tiene algún problema con respecto al uso de la carriola y el adaptador, por favor consulte sus manuales de instrucción propios.
- ! Por favor no use la carriola de pliegue cuando adjunte el asiento de coche.

### Montaje de la bandeja para padres

consulte las imágenes 38 - 41

- ! En la bandeja para padres, no ponga ningún objeto que puede provocar daños al niño o que puede deteriorar la carriola.

## CUIDADO Y MANTENIMIENTO

- ! El cojinete para el asiento se puede lavar con agua fría y secado rápidamente. Sin blanqueador.
- ! Para limpiar el cuadro de la carriola, use solamente jabón de casa y agua caliente. Sin blanqueador o detergente.
- ! De vez en cuando, verifique su carriola si hay tornillos sueltos, piezas usadas, materiales rotos o puntadas. Reemplace o repare las piezas si es necesario.
- ! Una exposición excesiva al sol o al calor puede causar la degradación o la deformación de las piezas.
- ! Si la carriola se moja, abra la cubierta y déjela secarse muy bien antes de almacenamiento.
- ! Si las ruedas chirrían, use un aceite ligero (por ejemplo, espray con silicio, aceite antioxidante, o aceite por máquina de coser). Es importante poner el aceite dentro del eje y el ensamble de la rueda. 26
- ! Cuando se usa la carriola en la playa, limpie completamente su carriola después del uso y quite la arena y la sal de los mecanismos y de los ensambles de la rueda.

Félicitations pour être devenu partie de la famille Joie ! Nous sommes très heureux de faire partie de la vie avec votre enfant. Lorsque vous voyagez avec Joie Litetrax™4, vous utilisez une poussette de bonne qualité, complètement attestée, approuvée aux standards européens de sécurité EN 1888-2012. Ce produit correspond à l'usage pour les enfants qui pèsent moins de 15kg. Lisez attentivement ce manuel et suivez chaque étape pour assurer un voyage confortable et la meilleure protection à votre enfant.

**IMPORTANT** - Gardez ces instructions pour les consulter dans l'avenir.

Visitez-nous sur [joiebaby.com](http://joiebaby.com) pour télécharger des manuels et pour visualiser plusieurs produits extraordinaires de Joie!

## Table des matières

Figures	1-8
MISES EN GARDE	35
<b>Ensemble de la poussette</b>	<b>36</b>
Ouverture de la poussette	36
Assembler les roues avant	37
Assembler les roues arrière	37
Assembler l'accoudoir	37
<b>Utilisation de la poussette</b>	<b>37</b>
Régler le dossier	37
Utilisation de la boucle	37
Utiliser le harnais pour les épaules et la ceinture	37
Régler le Repose-Jambes	38
Utiliser le loquet pour le pivot avant	38
Utiliser le frein	38
Utiliser le baldaquin	38
Plier la poussette	38
Utiliser les accessoires	39
<b>Soins et entretien</b>	<b>40</b>

## Cas d'urgence

Au cas d'une émergence ou d'un accident, la chose la plus importante est le soin de votre enfant par lui offrir les premiers soins ou un traitement médical immédiat.

## Informations sur le produit

Lisez attentivement les instructions de ce manuel avant d'utiliser le produit. Si vous avez d'autres questions, consultez s'il vous plaît, le commerçant. De telles caractéristiques peuvent varier d'un produit à l'autre.

<b>Produit</b>	Poussette Litetrax™4
<b>Adéquat pour</b>	Des enfants au poids moins de 15kg
<b>Matériaux</b>	Plastique, métal, tissus
<b>No. brevet</b>	Brevet en cours d'agrément
<b>Fabriqué en</b>	Chine
<b>Nom de la marque</b>	Joie
<b>Page Web</b>	<a href="http://www.joiebaby.com">www.joiebaby.com</a>
<b>Fabricant</b>	Produits pour les enfants Joie (UK) Limited

## Liste des composants

Assurez-vous que toutes les pièces sont disponibles avant l'assemblage. Si une pièce manque, contactez le fabricant local. Les outils ne sont requis pour l'assemblage.

1 Armature poussette	6 Accoudoir	11 Harnais épaules	16 Armature rangement
2 Roues avant	7 Repose-jambes	12 Poignée	17 Loquet rangement
3 Roues arrière	8 Roue avant	13 Fenêtre	
4 Baldaquin	9 Loquet du pivot	14 Roue arrière	
5 Coussin	10 Porte-bagages	15 Levier freins	

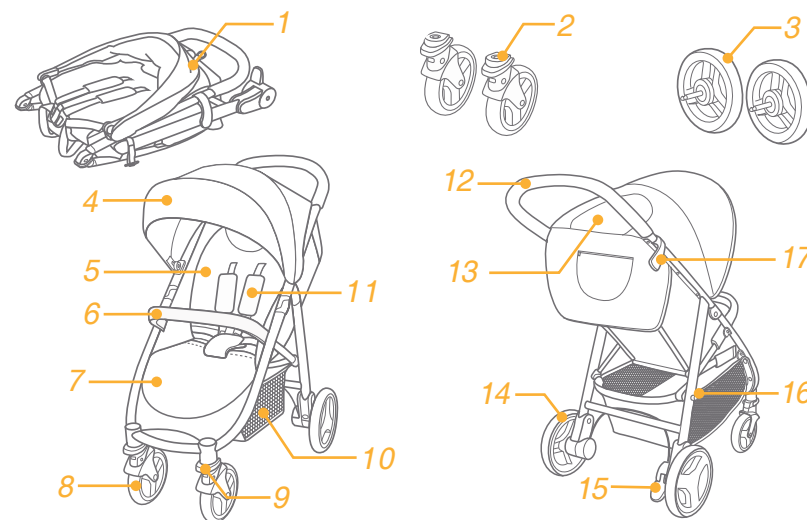

## Accessoires (Peuvent ne pas être inclus lors de l'achat)

- 1 Housse pour la pluie
- 2 Housse pour les pieds
- 3 L'adapter
- 4 Housse bar à mains
- 5 Plateau pour les parents

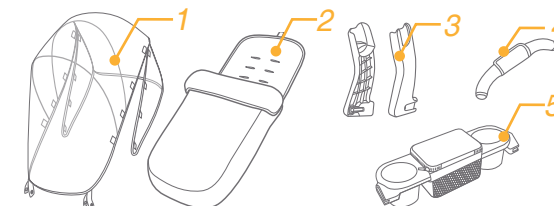

## MISES EN GARDE

- ! MISE EN GARDE Utilisez toujours la combinaison d'entrejambes avec la ceinture. Le harnais pour les épaules doit être aussi utilisé.
- ! MISE EN GARDE Assurez-vous que tous les dispositifs de blocage sont enclenchés avant d'utiliser le produit.
- ! MISE EN GARDE Ne permettez pas à l'enfant de jouer avec ce produit.
- ! MISE EN GARDE Vérifiez si l'armature de la poussette ou l'unité du siège sont correctement enclenchés avant d'utiliser le produit.
- ! L'assemblage doit être réalisé par un adulte.
- ! Utilisez la poussette avec un enfant qui pèse moins de 15 kg. L'utilisation avec un enfant plus grand peut endommager la poussette.
- ! Pour prévenir une condition dangereuse, instable, ne rangez plus de 4,5 kg dans le porte-bagages.
- ! Ne laissez pas l'enfant sans surveillance. Surveillez toujours l'enfant lorsqu'il se trouve dans la poussette.
- ! Utilisez la poussette seulement avec un enfant à la fois. Ne rangez pas des sacs à main, des bourses d'achats, des colis ou d'autres accessoires sur la poignée ou le baldaquin.
- ! Le surcharge, le pliage incorrecte, ou l'utilisation des composants d'autres fabricants peut endommager, briser ou rendre instable la poussette. Veuillez lire attentivement le mode d'emploi.
- ! Ne l'utilisez jamais avec des composants d'autres fabricants.
- ! Veuillez lire toutes les instructions du manuel avant d'utiliser ce produit. Veuillez garder le mode d'emploi pour consultation dans l'avenir. Manquer de suivre ces mises en garde et ces instructions peut entraîner des blessures graves ou le décès.
- ! Les ceintures de sécurité et les systèmes de retenue doivent être utilisés correctement.
- ! Afin d'éviter des blessures graves à cause des chutes ou des glissements, utilisez toujours la ceinture pour le siège.
- ! Assurez-vous que le corps de votre enfant n'est pas dans la proximité des parties mobiles lorsque vous réglez la poussette.
- ! L'enfant peut glisser dans les ouvertures pour les jambes et peut s'étrangler si le harnais n'est pas utilisé.
- ! N'utilisez jamais la poussette sur des marches ou des élévateurs.
- ! Gardez à distance des objets à températures hautes, des liquides et des objets électroniques.
- ! Ne permettez jamais à votre enfant de rester debout dans la poussette ou de rester assis dans la poussette la tête vers la partie avant de la poussette.
- ! Ne stationnez jamais la poussette sur les rues, les pentes inclinées ou les zones dangereuses.
- ! Assurez-vous que tous les mécanismes sont fixés avant d'utiliser la poussette.

- ! Pour éviter l'étranglement, NE mettez pas des objets avec des ficelles autour du cou de l'enfant, suspendez les ficelles de ce produit ou attachez les ficelles aux jouets.
- ! Pour prévenir le renversement, NE rangez rien sur la poignée.
- ! NE levez pas la poussette lorsque l'enfant se trouve dans la poussette.
- ! N'utilisez pas le porte-bagages pour porter l'enfant.
- ! Pour prévenir le renversement, ne laissez jamais l'enfant monter dans la poussette. Levez toujours l'enfant de et dans la poussette.
- ! Pour éviter de coincer les doigts, prenez soin lorsque vous pliez ou dépliez la poussette.
- ! Assurez-vous que le produit est complètement ouvert ou plié avant de laisser l'enfant dans sa proximité.
- ! Pour assurer la sécurité de l'enfant, assurez-vous que toutes les composants sont assemblées et enclenchées proprement avant d'utiliser la poussette.
- ! Pour éviter l'étranglement, assurez-vous que vous tenez l'enfant loin du baldaquin.
- ! Activez toujours les freins lorsque vous parquez la poussette.
- ! Arrêtez l'usage de la poussette si elle devient endommagée ou brisée.
- ! La poussette sera utilisée seulement pour la vitesse de la marche. Ce produit n'est pas conçu pour usage pendant la course à pied.
- ! Pour éviter l'étouffement, enlever la bourse en plastique et les matériaux pour l'emballage avant d'utiliser le produit. La bourse en plastique et les matériaux pour l'emballage doivent puis être tenus hors de la portée des bébés et des enfants.
- ! Ce produit n'est pas adéquat pour usage pendant une course à pied ou pendant une promenade avec les patines.
- ! La poussette pour les nouveau-nés est recommandée à être utilisé dans la position inclinée la plus basse pour les nouveau-nés.
- ! Le dispositif de stationnement doit être activé pour asseoir ou lever l'enfant.
- ! Ne rangez pas d'articles qui peuvent blesser l'enfant ou endommager la poussette sur le plateau pour les parents.
- ! Pour les porte-bébés utilisés en combinaison avec un support, ce véhicule ne remplace pas un lit pour les enfants. Au cas où votre enfant doit dormir, alors il faut l'asseoir dans une poussette, un petit lit ou un lit adéquat.

## Assemblage de la poussette

Veuillez lire tous les instructions de ce manuel avant d'assembler et utiliser ce produit.

### Ouverture de la poussette

voir les images ① - ②

Séparez le loquet de rangement du support de rangement ①, et puis levez la poignée en haut ②, un clac signifie que la poussette est maintenant complètement ouverte.

! Assurez-vous que la poussette est complètement ouverte avant de continuer.

## Assembler la roué avant voir les images 3 - 4

## Assembler la roue arrière voir les images 5 - 6

## Assembler l'accoudoir voir les images 7 - 8

La poussette complètement assemblée est montrée dans 9

# Utilisation de la poussette

## Réglage du dossier voir les images 10 - 11

Il y a 4 angles pour le dossier.

Pour l'inclinaison du dossier, resserrez la manche d'inclinaison sur l'arrière du siège tirez vers le bas le dossier. 10

Para levantar el respaldo, tire hacia arriba. 11

! Assurez-vous que l'angle d'inclinaison est proprement réglé pour être utilisé.

## Utilisation de la boucle voir les images 12 - 13

Dégagement de la boucle

Pressez le bouton central pour dégager la boucle. 12

Enclenchement de la boucle

Ajustez la boucle de la ceinture de retenue avec celle pour les épaules 13 - 1, et introduisez-les dans la boucle au milieu. 13 - 2 Un « clic » signifie le verrouillage complet de la boucle. 13 - 3

! Pour éviter des blessures graves à cause de la chute ou du glissement de la poussette, attachez toujours l'enfant avec le harnais.

! Assurez-vous que l'enfant est bien attaché de manière confortable. L'espace entre l'enfant et la ceinture pour les épaules est d'environ l'épaisseur de la paume.

! Ne croisez pas les ceintures pour les épaules. Ceci entraîne de la pression sur le cou de l'enfant.

## Utiliser le harnais pour les épaules et la ceinture pour la retenue voir les images 14 - 17

! Pour protéger l'enfant afin de ne pas tomber de la poussette, après avoir assis l'enfant dans le siège, vérifiez si les harnais pour les épaules et la ceinture pour la retenue ont la hauteur et la longueur correspondante.

14 - 1 Ancre A du harnais pour les épaules

14 - 2 Ancre B du harnais pour les épaules

14 - 3 Dispositif pour régler le glissement

Pour un enfant plus grand, utilisez ancre A du harnais pour les épaules et les espaces les plus hauts pour les

épaules. Pour un enfant plus petit, utilisez ancre B du harnais pour les épaules et les espaces les plus bas pour les épaules.

Pour régler la position de l'ancre pour le harnais pour les épaules, tournez l'ancre pour arriver au même niveau avec la partie face avant. Passez-le par l'espace pour le harnais pour les épaules de la partie derrière vers la partie avant 15 Passez-le de nouveau par l'espace le plus proche de la hauteur des épaules de l'enfant. 16

Utilisez le dispositif de réglage du glissement pour modifier la longueur du harnais. 17 - 1

Serrez le bouton 17 - 2, en tirant au même temps de la ceinture de retenue jusqu'à la longueur adéquate. 17 - 3

## Régler le support pour les jambes voir les images 18

Le support pour les jambes a 2 positions.

Lever le support pour les jambes

Pour lever le support pour les jambes, seulement pousser-le en haut. Un clac signifie que le support pour les jambes est complètement enclenché.

Descendre le support pour les jambes

Pressez les boutons de réglage des deux cotées du support pour les jambes 18 - 1, et tournez le support pour les jambes en bas. 18 - 2

## Utiliser le loquet pour le pivot avant

### voir les images 19

Poussez en bas le loquet pour le pivot avant pour maintenir la direction de mouvement. 19

**Conseil** Il est recommandé d'utiliser les loquets pour les pivots sur des surfaces irrégulières.

## Utilisez les freins voir les images 20 - 21

Pour bloquer les roues, appuyez le pied sur la pédale des freins. 20

Pour libérer les roues, seulement levez la pédale des freins. 21

**Conseil** Enclenchez toujours le frein lorsque la poussette est en position de stationnement.

## Utilisez le baldaquin voir les images 22

Le baldaquin peut être ouvert ou plié, tirez-le en avant ou en arrière.

Le baldaquin peut être complètement ouvert pour protéger votre enfant du soleil le plus possible, simplement ouvrez la fermeture en éclair du crochet 22 - 1, et puis tirez le baldaquin en avant.



Il y a une fenêtre sur le baldaquin, par laquelle vous pouvez voir votre enfant.

Roulez en haut le panneau arrière et attachez le Velcro, puis vous pouvez voir votre enfant. 22 - 2

! Le poids maximal de la poche de la capote ne DOIT pas dépasser 0,5 kg

## Plier la poussette voir les images 23 - 25

! Veuillez plier le baldaquin avant de plier la poussette.

1. Tirez les sangles pour le pliage en haut, l'armature pliera automatiquement en arrière.  - 
2. Le loquet pour rangement s'accrochera automatiquement sur le support pour le rangement, puis la poussette est pliée et bloquée complétement. 
3. La poussette peut tenir debout quand elle est pliée. 

## Utiliser les accessoires

Les accessoires peuvent être vendus séparément ou peuvent ne pas être disponibles selon la région.

## Utiliser la housse pour la pluie voir les images

Pour assembler la housse pour la pluie, rangez-la sur la poussette et puis attachez les 8 paires de bandes Velcro sur la housse pour la pluie. 

- ! Avant d'utiliser la housse pour la pluie, assurez-vous que le dossier a été réglé dans la position la plus basse et que le siège pour l'enfant a été enclenché.
- ! Lorsque vous utilisez la housse pour la pluie, veuillez toujours vérifier sa ventilation.
- ! Lorsque vous n'utilisez pas la housse, vérifiez si la housse pour la pluie a été nettoyée et séchée avant d'être pliée.
- ! Ne pliez pas la poussette après avoir assemblé la housse pour la pluie.
- ! Ne mettez pas l'enfant dans la poussette assemblée avec la housse pour la pluie lors du temps chaud.

## Utiliser la chancelière voir les images -

## Utiliser avec le siège de voiture voir les images -

Utilisez cet adaptateur de siège de voiture uniquement avec la poussette Litetrax et avec les sièges auto agréés Joie Gemm et Nuna Pipa.

- ! Si vous avez des problèmes en ce qui concerne l'utilisation de la poussette et de l'adapter, veuillez consulter leurs propres modes d'emploi.
- ! Ne pliez pas la poussette avant de retirer le siège de voiture.

## Utiliser le plateau pour les parents voir les images -

- ! Ne rangez pas d'articles qui peuvent blesser l'enfant ou endommager la poussette sur le plateau pour les parents.

## Soins et maintien

- ! Le coussin détachable pour le siège peut être lavé dans l'eau froide et séché sans avoir des plis. Sans blanchisseur.
- ! Pour nettoyer l'armature de la poussette, utilisez seulement du savon de ménage ou de l'eau chaude. Sans blanchisseur ou détergent.
- ! Vérifiez périodiquement la poussette pour des vis desserrées, pièces usagées, tissu ou couture déchiré. Remplacez ou réparez les composants au besoin.
- ! L'exposition excessive au soleil ou à la chaleur peut déterminer la décoloration ou la déformation des composants.
- ! Au cas où la poussette est humide, ouvrez le baldaquin et laissez-le sécher complètement avant de le ranger.
- ! Si les roues grincent, utilisez une huile légère (par exemple, pulvérisation avec silicone, huile contre la rouille, ou huile pour la machine à coudre). Il est important de mettre de l'huile dans le système de roues ou l'essieu. 
- ! Lorsque vous utilisez la poussette sur la plage, nettoyez-la complètement après pour enlever le sable et le sel des mécanismes et les systèmes de roues.

Glückwunsch, dass Sie ein Mitglied der Joie-Familie werden! Wir freuen uns sehr, Ihr kleines Kind auf Reisen zu begleiten. Beim Reisen mit dem Joie LITETRAX™4 benutzen Sie einen erstklassigen, umfassend zertifizierten Kinderwagen, der gemäß dem europäischen Sicherheitsstandard EN 1888-2012 zugelassen ist. Dieses Produkt eignet sich für Kinder mit einem Gewicht von unter 15 kg. Bitte lesen Sie diese Anleitung aufmerksam und befolgen die einzelnen Schritte zur Sicherstellung einer komfortablen Fahrt und einer optimalen Sicherheit Ihres Kindes.

WICHTIG - Bewahren Sie diese Anleitung für eine spätere Bezugnahme auf.

Besuchen Sie uns unter [joiebaby.com](http://joiebaby.com), um Anleitungen herunterzuladen und weitere aufregende Joie-Produkte anzuschauen!

## Inhalt

Inhalt Abbildungen	1-8
WARNUNG	43
<b>Montage des Kinderwagens</b>	44
Kinderwagen öffnen	44
Vorderrad montieren	44
Hinterräder montieren	45
Armlehne montieren	45
<b>Bedienung des Kinderwagens</b>	45
Rückenlehne einstellen	45
Schnalle bedienen	45
Schulter- & Taillengurte anlegen	45
Wadenstütze anpassen	46
Vorderen Lenkstopp verwenden	46
Bremsen bedienen	46
Verdeck verwenden	46
Kinderwagen zusammenklappen	46
Zubehör verwenden	47
<b>Pflege und Wartung</b>	48

## Notfall

Bei einem Notfall oder Unfall ist es am wichtigsten, dass Ihr Kind unverzüglich erste Hilfe bekommt und medizinisch versorgt wird.

## Produktinformationen

Lesen Sie alle Hinweise in dieser Anleitung, bevor Sie dieses Produkt verwenden. Bei weiteren Fragen wenden Sie sich bitte an Ihren Händler. Einige Merkmale können je nach Modell variieren.

<b>Produkt</b>	LITETRAX™4 Kinderwagen
<b>Geeignet für</b>	Kinder mit einem Gewicht unter 15 kg (Geburt - 36 Monate)
<b>Materialien</b>	Kunststoff, Metall, Stoffe
<b>Patent Nr.</b>	Patente angemeldet
<b>Hergestellt in</b>	China
<b>Markenname</b>	Joie
<b>Webseite</b>	<a href="http://www.joiebaby.com">www.joiebaby.com</a>
<b>Hersteller</b>	JoieChildren's Product (UK) Limited

## Teileliste

Stellen Sie vor der Montage sicher, dass alle Teile vorhanden sind. Falls etwas fehlen sollte, wenden Sie sich bitte an Ihren Händler vor Ort. Für die Montage werden keine Werkzeuge benötigt.

1 Kinderwagengestell	6 Armlehne	11 Schultergurt	16 Ablagebefestigung
2 Vorderrad	7 Wadenstütze	12 Griff	17 Ablageverschluss
3 Hinterräder	8 Vorderrad	13 Fenster	
4 Verdeck	9 Lenkstopp	14 Hinterrad	
5 Sitzkissen	10 Ablagekorb	15 Bremshebel	

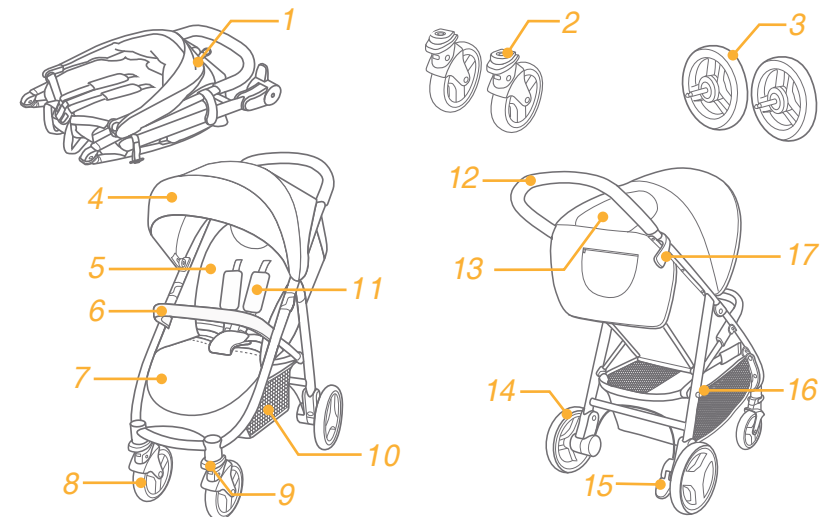

## Zubehör (nicht mitgeliefert)

- 1 Regenschutz
- 2 Fußsack
- 3 Adapter
- 4 Armlehnenabdeckung
- 5 Elternplatte

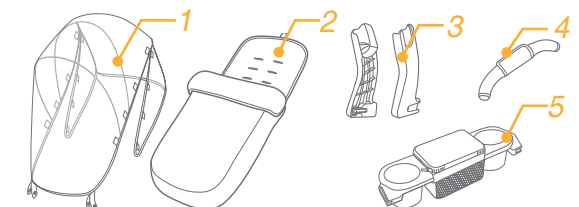

## WARNUNGSHINWEISE

- ! **ACHTUNG** Verwenden Sie immer die Kombination zwischen Beinen mit dem Hüftgurt. Verwenden Sie auch die Schultergeschirre.
- ! **ACHTUNG** Vor der Verwendung achten Sie darauf, dass alle Sperrvorrichtungen betätigt sind.
- ! **ACHTUNG** Lassen Sie Ihr Kind mit diesem Produkt nicht spielen.
- ! Achten Sie Vor der Verwendung darauf, dass alle Befestigungsvorrichtungen des Kinderwagen oder Sitzes richtig gestellt sind.
- ! Der Zusammenbau muss von einem Erwachsenen durchgeführt.
- ! Bei Verwendung für Kinder mit einer Gewicht höher als 15 kg kann der Kinderwagen beschädigt werden.
- ! Um eine gefährliche, instabile Bedingung zu verhindern, verwenden Sie keine Gewicht von mehr als 4,5 kg in dem Ablagekorb.
- ! Lassen Sie das Kinder unbeaufsichtigt nicht. Beobachten Sie das Kind, wenn er in dem Kinderwagen sich befindet.
- ! Verwenden Sie den Kinderwagen, um nur ein Kind und nicht mehrere spazierenzugehen. Setzen Sie niemals Taschen, Einkaufstaschen, Verpackungen oder Zubehör auf dem Griff oder der Bedeckung.
- ! Die Überladung, fehlerhafte Faltung oder Verwendung von Ersatzteilen anderer Hersteller kann Schäden am Kinderwagen verursachen, kann es zerstören oder unsicher machen. Lesen Sie die Bedienungsanleitungen sorgfältig durch.
- ! Verwenden Sie es niemals mit Ersatzteilen von anderen Hersteller.
- ! Lesen Sie alle Anweisungen in diesem Handbuch vor Gebrauch dieses Produkts. Bewahren Sie die Bedienungsanleitung für künftigen Durchsehen. Die Nichtbeachtung dieser Warnungen oder Anleitungen kann zu schwerer Verletzung oder zum Tod führen.
- ! Die Sicherheits - und Befestigungsgurte müssen richtig eingesetzt werden.
- ! Um die Verletzungen wegen Herabfallen oder Verrutschen zu vermeiden, verwenden Sie den Stuhlgurt.
- ! Bei Einstellung des Kinderwagen müssen Sie sich versichern, dass Ihr Kind weit von den beweglichen Teilen ist.
- ! Bei Nichtverwendung des Geschirrs kann das Kind in den Fußöffnungen rutschen oder er kann sich erdrosseln.
- ! Verwenden Sie niemals den Kinderwagen auf Treppen oder Fahrtreppen.
- ! Halten Sie es fern von Gegenständen mit hohen Temperaturen, Flüssigkeiten und elektronischen Geräten.
- ! Lassen Sie Ihr Kind im Kinderwagen zu stehen oder mit dem Kopf in Richtung der Vorderseite des Wagens zu sitzen.
- ! Stellen Sie den Kinderwagen auf gefährlichen Straßen, Gefällen oder Bereichen nicht.
- ! Achten Sie vor Verwendung des Kinderwagens darauf, dass alle Teile sachgemäß befestigt wurden.
- ! Um Strangulierung zu verhindern, stellen Sie keine Gegenstände mit

- Gürtel rund um den Hals des Kindes nicht, hängen Sie die Gürtel dieses Produktes nicht auf oder sie um die Spielzeuge nicht beilegen.
- ! Stellen Sie nicht auf dem Hebel, um die Neigung zu verhindern.
- ! Heben Sie nicht den Kinderwagen mit dem Kind hinein aus.
- ! Stellen Sie kein Kind in dem Lagerkorb.
- ! Um die Neigung zu verhindern, erlauben Sie dem Kind nicht, auf dem Kinderwagen zu steigen. Heben Sie das Kind in den und aus dem Kinderwagen.
- ! Um nicht Ihre Finger einzuklemmen, entpacken und falten Sie den Kinderwagen.
- ! Bevor ein Kind von dem Kinderwagen sich zu nähern, stellen Sie sicher, dass es ist vollständig geöffnet oder gefaltet ist.
- ! Für die Sicherheit des Kindes, stellen Sie sich vor Verwendung des Wagens sicher, dass alle Teile richtig befestigt sind.
- ! Um Strangulierung zu verhindern, stellen Sie sich sicher, dass es einen beträchtlichen Abstand zwischen dem Kind und der Bekleidung gibt.
- ! Betätigen Sie immer die Bremse bei Parken des Kinderwagens.
- ! Verwenden Sie den Kinderwagen nicht, wenn es defekt oder beschädigt ist.
- ! Die Verwendungsgeschwindigkeit des Kinderwagens ist die Ganggeschwindigkeit. Dieses Produkt wird nicht während Laufen nicht verwendet.
- ! Um Erstickungsgefahr zu vermeiden, entfernen Sie Plastiktüten und Verpackungsmaterial vor Verwendung des Produktes. Plastiktüten und Verpackungsmaterial müssen weit von den Babies und Kinder bewahrt werden.
- ! Dieses Produkt wird während Laufen oder Rollschuhlaufen nicht verwendet.
- ! Für den Kinderwagen, der für die Benutzung von Geburt des Kindes geplant wurde, wird die Auflegung der Neugeborenen in einer möglichst geneigten Position empfohlen.
- ! Die Parkvorrichtung muss zur Legung oder Abhebung des Kindes betätigt werden.
- ! Bringen Sie keinen Gegenstand in der Elternplatte, der das Kind verletzen kann und den Kinderwagen beschädigen.
- ! Für die Fahrzeugsitze mit Sitzträger wird in dem Fahrzeug ein Kinderbett oder Bett nicht ersetzen. Wenn Ihr Kind schlafen muss, dann sollte das Kind in einem Kinderwagen, Kinderbett oder Bett angemessen gestellt werden.

## Zusammenbau des Kinderwagens

Lesen Sie alle Anweisungen in diesem Handbuch vor Zusammenbau und Gebrauch dieses Produkts durch.

### Kinderwagen öffnen siehe Abbildungen ① - ②

Lösen Sie den Aufbewahrungsverschluss von der Befestigung ①, und heben Sie den Handgriff nach oben ②, hören Sie, wie er einrastet, ist der Kinderwagen vollständig geöffnet.

- ! Vor weiter zu gehen, prüfen Sie ob den Kinderwagen geöffnet ist.

### Vorderrad montieren siehe Abbildungen ③ - ④

## Hinterräder anbringen siehe Abbildungen 5 - 6

## Armlehne montieren siehe Abbildungen 7 - 8

Der vollständig montierte Kinderwagen ist in Abbildung 9 dargestellt.

# Bedienung des Kinderwagens

## Rückenlehne einstellen siehe Abbildungen 10 - 11

Die Rückenlehne hat 4 Winkel.

Um die Rückenlehne zu neigen, ziehen Sie den Einstellungsgriff aus der hinteren Seite dann ziehen Sie von der Rückenlehne. 10

Um die Rückenlehne zu heben, rücken Sie sie auf. 11

! Vergewissern Sie sich, dass die Lehne korrekt eingestellt ist.

## Schnalle bedienen siehe Abbildungen 12 - 13

Verschluss öffnen

Drücken Sie die mittlere Taste, um den Verschluss freizugeben. 12

Verschluss verriegeln

Richten Sie Hüft- und Schulterverschluss zueinander aus 13 - 1, und drücken Sie in den mittigen Verschluss. 13 - 2 Ein Klickgeräusch zeigt an, dass der Verschluss eingerastet ist. 13 - 3

! Um schwere Verletzungen aufgrund von Herausfallen oder -gleiten zu verhindern, sichern Sie Ihr Kind stets mit Gurten ab.

! Vergewissern Sie sich, dass Ihr Kind rutschfest gehalten wird. Der Abstand zwischen dem Kind und dem Schultergurt sollte etwa die Dicke einer Hand betragen.

! Legen Sie die Schultergurte nicht überkreuz. Dadurch wird Druck im Nacken des Kindes aufgebaut.

## Schulter- & Taillengurte anlegen

### siehe Abbildungen 14 - 17

! Nachdem Sie Ihr Kind in den Sitz gesetzt haben, prüfen Sie, ob die Schulter- und Taillengurte in der richtigen Höhe verlaufen und lang genug sind, um Ihr Kind vor dem Herausfallen zu schützen.

14 - 1 Schultergurtverankerung A

14 - 1 Schultergurtverankerung B

14 - 1 Gurtversteller

Für ein größeres Kind muss die Schultergurtverankerung A und der oberste Schulterschlitze verwendet werden. Für ein kleineres Kind muss die Schultergurtverankerung B und der unterste Schulterschlitze verwendet werden.

Zur Verstellung der Position der Schultergurtverankerung drehen Sie die Verankerung so, dass sie mit der nach vorne weisenden Seite auf einer Ebene liegt.

Führen Sie sie von hinten nach vorne durch den Schultergurtschlitz. 15 15 Führen Sie sie erneut durch den Schlitz, der der Schulterhöhe des Kindes am nächsten liegt. 16

Ändern Sie die Gurtlänge mit dem verschiebbaren Gurtversteller. 17 - 1

Betätigen Sie den Knopf 17 - 2, während Sie den Hüftgurt in die richtige Länge ziehen. 17 - 3

## Wadenstütze anpassen siehe Abbildungen 18

Es gibt 2 Positionen für die Wadenstütze.

Wadenstütze heben

Drücken Sie die Wadenstütze zum Anheben einfach nach oben. Ein Klickgeräusch zeigt an, dass die Stütze eingerastet ist.

Wadenstütze senken

Zum Absenken der Wadenstütze betätigen Sie die Verstellknöpfe an beiden Seiten der Wadenstütze 18 - 1 und drehen die Wadenstütze nach unten. 18 - 2

## Vorderen Lenkstopp verwenden

### siehe Abbildungen 19

Drücken Sie die vorderen Lenkstopps herunter, um die Bewegungsrichtung beizubehalten. 19

**Tipp** Die Lenkstopps empfehlen sich auf unebenem Untergrund.

## Bremse bedienen

### siehe Abbildungen 20 - 21

Zur Arretierung der Räder drücken Sie den Bremshebel mit dem Fuß nach unten. 20

Lösen Sie die Räder, indem Sie den Bremshebel einfach nach oben ziehen. 21

**Tipp** Verwenden Sie immer die Bremse, wenn Sie mit dem Kinderwagen anhalten.

## Verdeck verwenden

### siehe Abbildungen 22

Das Verdeck kann geöffnet oder zugefaltet werden. Ziehen Sie es hierzu nach vorn oder drücken es nach hinten.

Das Verdeck kann ganz geöffnet werden, um Ihr Kind am besten vor der Sonne zu schützen. Lösen Sie hierzu den Hake 22 - 1, und ziehen Sie dann das Verdeck ganz nach vorn.

Im Verdeck ist ein Fenster, durch das Sie Ihr Kind beobachten können.

Rollen Sie die rückseitige Blende hoch und bringen Sie dann den Haken und den Schleifenbefestiger an, um so Ihr Baby sehen zu können. 22 - 2

! Die Beladung der Tasche im Verdeck darf 0,5 kg NICHT überschreiten.



## Kinderwagen zusammenklappen

### siehe Abbildungen 23 - 25

! Bitte klappen Sie das Verdeck zusammen, bevor Sie den Kinderwagen zusammenklappen.

1. Ziehen Sie das Gewebe nach oben, der Rahmen faltet sich automatisch nach hinten. 23 - 1



2. Die Aufbewahrungsglasche hakt sich automatisch in die Halterung ein. Danach ist der Kinderwagen vollständig gefaltet und verriegelt. 
3. Der Kinderwagen kann zusammengeklappt stehen. 

## Zubehör verwenden

Zubehör wird möglicherweise separat verkauft oder ist je nach Region nicht verfügbar.

## Regenschutz verwenden siehe Abbildungen

Um den Regenmantel aufzustellen, legen Sie es über den Kinderwagen und danach stellen Sie 8 Paaren von Befestigungshaken und -Ringen und 2 Paaren von Kapseln auf den Regenmantel. 

- ! Vor dem Regenmantel zu verwenden, stellen Sie sich sicher, dass es in der niedrigsten Position geregelt wurde und den Kindersitz befestigt wurde.
- ! Prüfen Sie die Belüftung bei Verwendung des Regenmantels.
- ! Wenn Sie den Regenmantel nicht verwenden, prüfen Sie ob den Regenmantel vor der Faltung geputzt oder getrocknet wurde.
- ! Wenn den Regenmantel auf dem Kinderwagen steht, beseitigen Sie es, um Rissen oder Beschädigungen zu verhindern.
- ! Falten Sie den Kinderwagen nach Zusammenbau des Regenmantels nicht.
- ! Setzen Sie das Kind in dem Kinderwagen mit dem zusammengebauten Regenmantel nicht, wenn es warmes Wetter gibt.

## Verwendung des Fußsacks siehe Abbildungen -

## Mit Autositz verwenden siehe Abbildungen -

Verwenden Sie diesen Autositzadapter nur mit Litetrax-Kinderwagen und zugelassenen Joie Gemm- und Nuna Pipa-Autositzen.

- ! Beachten Sie bitte die Hinweise in den jeweiligen Bedienungsanleitungen, wenn Sie bei der Verwendung der Autositze Probleme haben.
- ! Klappen Sie den Kinderwagen nicht zusammen, wenn der Autositz angebracht ist.

## Verwendung der Elternplatte siehe Abbildungen -

- ! Bringen Sie keinen Gegenstand in der Elternplatte, der das Kind verletzen kann und den Kinderwagen beschädigen.

## Pflege und Wartung

- ! Das abnehmbare Sitzkissen kann in kaltem Wasser gewaschen und zum Trocknen aufgehängt werden. Nicht bleichen.
- ! Reinigen Sie das Kinderwagengestell nur mit handelsüblicher Seife und warmem Wasser. Nicht bleichen oder mit Reinigungsmitteln bearbeiten.
- ! Untersuchen Sie Ihren Kinderwagen gelegentlich auf lockere Schrauben, abgenutzte Teile, verschlissene Materialien oder aufgerissene Nähte. Ersetzen oder reparieren Sie die Teile, falls erforderlich.
- ! Bei übermäßiger Sonnenbestrahlung oder Hitzeeinwirkung können Teile verblassen oder sich verformen.
- ! Ist der Kinderwagen nass geworden, öffnen Sie das Verdeck und lassen Sie ihn komplett trocken werden, bevor Sie ihn verstauen.
- ! Bei quietschenden Rädern tragen Sie ein leichtes Öl auf (z. B. Silikonspray, Rostschutzöl oder Nähmaschinenöl). Es ist dabei wichtig, dass das Öl in die Achse und die Radverbindung gelangt. 
- ! Gehen Sie mit Ihrem Kinderwagen am Strand spazieren, müssen Sie ihn hiernach komplett reinigen, um Sand und Salz aus der Mechanik und den Radverbindungen zu entfernen.

Gefeliciteerd dat u een deel van de familie Joie bent! We zijn erg blij om deel te nemen aan de reis met je baby terwijl u loopt met een Joie LITETRAX™4 kinderwagen, maakt u gebruik van een hoge kwaliteit, volledig gecertificeerd en goedgekeurd volgens de Europese veiligheidsnormen EN 1888-2012. Dit product is geschikt voor kinderen met een gewicht tot 15 kg. Lees deze handleiding zorgvuldig en volg elke stap naar een comfortabele rit en de beste bescherming voor uw kind te waarborgen..

BELANGRIJK - Bewaar deze instructies voor toekomstig gebruik

Bezoek ons op joiebaby.com om de handleiding te downloaden en nog meer geweldige producten van Joie te zien!

## Inhoud

Figuren	1-8
AANWEIJZINGEN	51
<b>Kinderwagen montage</b>	<b>52</b>
Opening van kinderwagen	52
Voorwielmontage	52
Achterwielmontage	53
Armvarmontage	53
<b>Omgaan met de kinderwagen</b>	<b>53</b>
Rugleuningverstelling	53
Gespegebruik	53
Gebruik van schouder an taille harnas	53
Beensteun verstelling	54
Gebruik van voorasverdeling	54
Gebruik van rem	54
Luifelgebruik	54
Kinderwagen inklappen	54
Gebruik van accessoires	55
<b>Gebruik van accessoires</b>	<b>56</b>

## Nodgeval

In geval van nood of ongeval, het belangrijkste is uw kinderopvang door het verstrekken van eerste hulp of medische behandeling.

## Productinformaties

Lees alle instructies in deze handleiding voordat u het product gebruikt. Als u vragen heeft, raadpleeg dan de dealer. Sommige functies kunnen variëren per model.

<b>Product</b>	Kinderwagen Litetrax™4
<b>Geschikt voor</b>	kinderen met een gewicht tot 15kg
<b>Materialen</b>	Kunststof, metaal, textiel
<b>Patent no</b>	In afwachting ervan
<b>Gefabriceerd in</b>	China
<b>Merknaam</b>	Joie
<b>Website</b>	www.joiebaby.com
<b>Fabrikant</b>	JoieChildren's Product (UK) Limited

## Lijst met onderdelen

Vóór de montage, zorg ervoor dat alle onderdelen beschikbaar zijn. Als onderdelen ontbreken, neem dan contact met uw plaatselijke dealer. Voor de montage zijn er geen gereedschap nodig.

1 Kinderwagen ramen	6 Armbar	11 Schouderharnas	16 Opslag daagframe
2 Vorwiel	7 Beensteun	12 Handgreep	17 Opberg klem
3 Achterwielen	8 Vorwiel	13 Venster	
4 Luifel	9 Asverdeling	14 Achterwiel	
5 Zitkussen	10 Opbergmaand	15 Tempedaal	

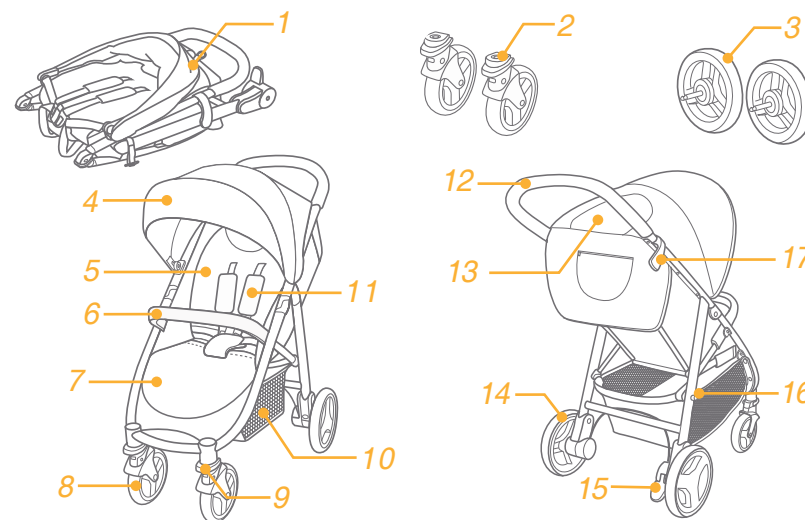

## Toebehoren (zijn mogelijk niet meegeleverd)

- 1 Regenhoes
- 2 Hoes voor
- 3 Adapter
- 4 Hoes voor hand bar
- 5 Draagarmen

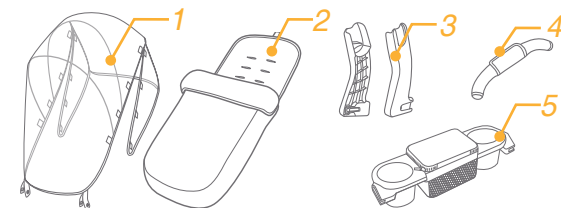

## AANWIJZINGEN

- ! ATTENTIE Gebruik altijd de combinatie tussen de benen met met een taille riem. Wij stellen voor ook de schoudergordels te gebruiken.
- ! ATTENTIE Voor gebruik, zorg ervoor dat alle vergrendelingen worden bediend.
- ! ATTENTIE Zorg ervoor dat uw kind niet met dit product speelt.
- ! ATTENTIE Controleer voor gebruik de kinderwagen vegredeling apparaten of zitsysteem correct zijn aangesloten.
- ! Het is noodzakelijk dat een volwassene de montage verwezenlijkt.
- ! Gebruik de kinderwagen voor een kind met een gewicht van minder dan 15 kg. Als u hde wagen voor een een kind met een ongepast gewicht gebruikt, zal dit leiden tot schade aan de wagen.
- ! Om een gevaarlijke, onstabiele toestand te voorkomen, plaats een gewicht van niet meer dan 4,5 kg in opslag korf.
- ! Laat uw kind nooit zonder toezicht. Houdt toezicht op het kind terwijl het kind in kinderwagen is.! Gebruik de wagen alleen een kind te rijden en niet meer. Plaats nooit portemonnees, boodschappentassen, pakketten op handgreep of accessoires, verwerken op luifel..
- ! In geval van een te hoge belasting, verkeerd inklappen of gebruik van onderdelen van compeote van andere fabrikanten kunt dat de kinderwagen beschadigen of onveilig maken. Lees de gebruiksaanwijzing aandachtig door.
- ! Gebruik nooit met componenten van andere fabrikanten.
- ! Lees alle instructies in de handleiding voordat u dit product gebruikt. Bewaar de handleiding voor toekomstig gebruik. Als u deze waarschuwingen en instructies niet opvolgen, kunnen de gevolgen ernstig letsel of de dood zijn.
- ! Beschermende riemen en bevestigingssytemen moeten correct worden gebruikt.
- ! Om ernstig letsel als gevolg van uitglijden of vallen van de wagen te vermijden, gebruik dan altijd de veiligheidsgordels.
- ! Zorg ervoor dat als u de wagen aanpast uw baby uit de buurt van bewegende delen is.
- ! Het kind kan vervallen in de been openingen en kan stikken als u geen gebruik van de gordel maakt.
- ! Gebruik nooit de kinderwagen op trappen of roltrappen.
- ! Houd het product uit de buurt van hoge temperatuur voorwerpen, vloeistoffen of elektronische artikelen.
- ! Laat uw kind nooit in de kinderwagen of met hoof gericht op de kinderwagen staan.
- ! Laat de kinderwagen nooit op de straat, hellende of gevaarlijke gebieden.
- ! Zorg ervoor dat alle mechanismen zijn ingesteld voor het gebruik van de wagen.
- ! Om de wurging te voorkomen, plaats GEEN objecten met een touwtje om de nek van het kind, aan de opgeschort elementen van het product en touw ggen hechten aan speelgoed.

- ! Plaats niets op de hendel om kantelen te.
- ! Tilt niet de kinderwagen met het kind binnen..
- ! Gebruik de opslagkorf NIET om kinderen de dragen.
- ! Om kantelen te voorkomen, staan niet toe dat kinderen op de kinderwagen rijden. U moet het kind in en van de kinderwagen tillen.
- ! Om het vangen van vingers te voorkomen, open en inklapp zorgvuldig de wandelwagen.
- ! Zorg ervoor dat de wandelwagen volledig geopend of ingeklapt is, voordat u een kind benaderen laat..
- ! Voor de veiligheid van kinderen, zorg ervoor dat alle onderdelen worden vastgezet voordat u de kinderwagen gebruikt.
- ! Om verstikking te voorkomen, zorg ervoor dat er een aanzienlijke afstand tussen het kind en de luifel is.
- ! Wanneer u de winkelwagen stoppt altijd activeer de remmen.
- ! Stop met het gebruik van de kinderwagen als het defect of beschadigd is.
- ! De wagen moet worden gebruikt bij een loopsnelheid. Dit product is niet bestemd voor gebruik bij het lopen
- ! Om verstikkingsgevaar te voorkomen, , verwijdert de plastic zak en verpakkingsmaterialen, voordat u dit product gebruikt. Plastic zakken en verpakkingsmaterialen moeten uit de buurt van baby's en kinderen worden bewaard.
- ! Dit product is niet geschikt voor gebruik tijdens het joggen of een wandeling met rolschaatsen.
- ! Voor de wagen ontworpen viir gebruik vanaf de geboorte i ser anbevolen de baby in een gekantelde positie e plaatsen.
- ! Plaats in de ouders lade geen items die voor kind letsel of schade toe aan.
- ! De parkeerrem moet worden geactiveerd wanneer u plaatst of tilt het kind uit de kinderwagen.
- ! Voor de autostoeltje gebruikt met ondersteuning, in dit geval het voertuig is geen vervanging voor een babybedje of een bed. Als uw kind heeft rust nodig, dan zal het kind moet worden geplaatst in een kinderwagen, wieg of bed goed.

## Kinderwagen montage

Lees alle instructies zorgvuldig in deze handleiding voor montage en gebruik van dit product.

### Opening van de kinderwagen zie afbeeldingen 1 - 2

Apart de afsluitbare berging van de opslagondersteuning 1 een ratel betekent dat de wagen nu volledig open is. 2

! Alvorens verder te gaan controleer dat de kinderwagen volledig open is căruciorul

### Voorwielmontage zie afbeeldingen 3 - 4

## Achterwielmonage zie afbeeldingen 5 - 6

## Armbarmontage zie afbeeldingen 7 - 8

In figuur is 9 de volledig gemonteerd winkelwagen

# Omgaan met de kinderwagen

## Rugleuningverstelling zie afbeeldingen 10 - 11

De rugleuning heeft 4 hoeken

Om kantelen van de rugleuning af te stellen draai de hendel aan de achterkant van de stoel dan trek aan en rugleuning. 10

Om de rugleuning te verhogen, duw omhoog. 11

! Zorg ervoor dat de rugleuningstand goed is afgesteld voor gebruik.

## Gebruik van gesp zie afbeeldingen 12 - 13

Gesp loskoppelen

Druk op de middelste knop om de gesp te verkopen. 12

Gesp sluiten

Past de gesp voor de schouder met de gesp voor de taille 13 - 1 en plaats deze in de gesp in het midden.

13 - 2 Een ratel betekent dat het nu volledig gesloten is.. 13 - 3

! Om ernstig letsel veroorzaakt door vallen of schuiven te voorkomen, altijd bescherm uw kind met de veiligheidsgordels.

! Zorg ervoor dat het kind stevig vast zit. De ruimte tussen het kind en de gordels is ongeveer een voet

! Steek niet de schouderbanden. Dit veroorzaakt druk op de hals van het kind.

## Gebruik van schouder en taille harnessen zie afbeeldingen 14 - 17

! Om het kind tegen vallen te beschermen, nadat het kind zitt, controleer dat de schouder en taille harnessen op de juiste hoogte en lengte zijn

14 - 1 Bevestiging A voor schoudergordel

14 - 1 Bevestiging B voor schoudergordel

14 - 1 Dispositiv de reglare culisare

Aanpassing

Voor een ouder kind gebruik de vergrendeling voor schouder harness schouder A en de hoogste spaties voor schouder. Voor een kleiner kind, gebruik de vergrendeling voor schouder harness schouder B en de lagere spaties voor schouders.

Om de positie van de schoudergordel anker te passen, draait het anker op niveau met de zijde naar voren. Haal

het door de schoudergordel slot van achter naar voren. 15 Rijg het door de sleuf die het dichtst bij de kindschouder. 16

Gebruik de schuifregelaar om de lengte van het harness te wijzigen 17 - 1

Druk de knop 17 - 2 terwijl u de taille harness op de gewenste lengte aanpasst. 17 - 3

## Beensteun verstelling zie afbeeldingen 18

Het beensteun heeft 2 posities.

Het verhogen van beensteuning

Om de beensteuning te verhogen, stuw het ophoog.

Het verlagen van ondersteuning

Druk de regelingknoppen op beide zijden van de beensteuning 18 - 1 en draai de ondersteuning naar beneden.. 18 - 2

## Gebruik van voorasvergredeling

### zie afbeeldingen 19

Trek de vooras vergrendelingen op de richting van beweging te houden. 19

**Advies** Het wordt aanbevolen om de asvergrendeling op oneffen oppervlakken te gebruikene.

## Gebruik van rem zie afbeeldingen 20 - 21

Om de wielen te vergrendelen, stap op een van de rempedaal 20

Op de wielen vrij te geven, til de rempedal 21

**Advies** Gebruik de rem altijd als de kinderwagen stilstaat..

## Luifel gebruik zie afbeeldingen 22

Voor het openen of inklappen van het luifel, trek het naar voren en terug

Het luifel kan volledig geopen worden om de baby tegen de zon te beschermen, indien u de haak losdraait 22 - 1 en de luifel naar voren trekt

De luifel heeft een venster waarin u kunt de baby zien

Trek de panel naar achteren en bevestig de klittenband zodat u de baby kunt zien 22 - 2

! Maximaal gewicht in zak voor kap mag NIET meer zijn dan 0,5 kg

## Kinderwagen inklappen zie afbeeldingen 23 - 25

! Voordat u de kinderwagen inklappen, klapp de luifel in

1. Trek de inklapmaas en de ram word automatisch inklappt 23 - 1

2. De vergredeling sluit automatisch aan de vergredeling element, en de kinderwagen kan compleet ingeklappt en vergrendeld worden. 24

3. De wandelwagen kan in opgevouwen stand rechtop staan. 25

### Gebruik van accessoires

De accessoires kunnen ook separat worden gekocht of kunnen niet beschikbaar afhankelijk van de regio zijn.

### Gebruik van de regenhoes zie afbeeldingen 27

Voor het monteren van de regenhoes, plaats het over de kinderwagen en bevestig dan de 8 paar haken en montage ringen en 2 paar oogjes op regenhoes. 27

- ! Voordat u de regenhoes gebruikt, zorg ervoor dat de rugleuning werd aangepast in de laagste stand en het kinderzitje is vastgesteld
- ! Voordat u de regenhoes gebruikt, controleer of de reiswieg wordt bevestigd.
- ! Bij gebruik van de regenhoes, controleer dan altijd de ventilatie.
- ! Wanneer niet in gebruik, moet u controleren of de regenhoes is schoongemaakt en gedroogd voordat u het inklapt.
- ! Inklap nooit de kinderwagen na het monteren van de regenhoes.
- ! Plaats uw kind nooit in de kinderwagen met de monterde regenhoes bij warm weer.

### Gebruik van voetzak zie afbeeldingen 28 - 30

### Gebruik in combinatie met autostoeltje zie afbeeldingen 31 - 37

Gebruik deze autostoeladapter alleen met de Litetrax-wandelwagen en met goedgekeurde Joie Gemm- en Nuna Pipa-autozitjes.

- ! Als u problemen hebt over het gebruik van de wagen en adapter, verwijz naar uw handleidingen.
- ! Vouw niet de trolley voor de demontage van de autostoeltje.

### Gebruik van Draagarmen zie afbeeldingen 38 - 41

- ! Plaats in de ouders lade geen items die voor kind letsel of schade toe aan.

## Verzorging en onderhoud

- ! Afneembare kussens kunnen worden gewassen met koud water en druppelen-gedroogd. Zonder bleken.
- ! Om de wagenram schoon te maken, gebruik dan alleen huishoudelijke zeep en warm water. Gebruik geen bleekmiddelen of detergents.
- ! Af en toe controleer de winkelwagen opdat er losse schroeven, beschadigde onderdelen, materialen of defecte naden. Vervang of repareer die delen.
- ! Overmatige blootstelling aan zonlicht of hitte kan tot verkleuring of vervorming van onderdelen leiden.
- ! Als zich de wagen bevochtigt, open de luifel en laat het goed drogen voordat u het opbergt.
- ! Als de wielen piepen, gebruik dan een lichte olie (bijv. bespoten met siliconen olie, olie tegen roest, of naaimachine olie). Het is belangrijk olie in het wiel of as-systeem te brengen. 26
- ! Bij het gebruik van de kinderwagen op het strand, reinig volledig de kinderwagen na het gebruikt om zand en zout van de wielen mechanismen en structuren te verwijderen

Complimenti per avete diventato parte della famiglia Joie! Siamo molto felici di partecipare al passeggio con il vostro bambino. Mentre passeggiate con Joie LITERAX™4 si utilizza un carello per bambini di alta qualità, completamente certificato e approvato dalle norme di sicurezza europee EN 1888-2012. Questo prodotto è adatto per l'uso per i bambini con un peso fino a 15 kg. Leggete attentamente questo manuale e seguite ogni passo per assicurare un passeggio confortevole e la migliore protezione per il vostro bambino.

**IMPORTANTE** - Tenete questo istruzioni per un riferimento futuro.

Visitate il nostro sito [joiebaby.com](http://joiebaby.com) per scaricare il manuale e vedere più prodotti straordinari di Joie!

## Contenuto

Figure	1-8
AVVERTENZE	59
<b>Montaggio del carello</b>	<b>60</b>
Aprire il carello	60
Montaggio delle ruote anteriori	60
Montaggio delle ruote posteriori	61
Montaggio barra per le mani	61
<b>Manovra del carello</b>	<b>61</b>
Regolazione dello schienale	61
Utilizzo della fibbia	61
Utilizzo della imbracatura per spalla e vita	61
Regolazione del supporto per le gambe	62
Utilizzo del gancio di bloccaggio anteriore	62
Utilizzo del freno	62
Utilizzo della tenda	62
Piegatura del carello	62
Utilizzo degli accessori	63
<b>Cura e manutenzione</b>	<b>64</b>

## Caso di emergenza

In caso di una emergenza o di un incidente, la cosa più importante è la cura del vostro bambino fornendo il pronto soccorso o cure mediche immediate.

## Informazioni sul prodotto

Leggete tutte le istruzioni di questo manuale prima di utilizzare il prodotto. Se avete domande, si prega di consultare il commerciante. Alcune caratteristiche possono variare secondo il modello.

<b>Prodotto</b>	Carello per bambini Literax™4
<b>Corrisponde per</b>	Bambino con peso fino a 15 kg
<b>Materiali</b>	Plastica, metallo, tessuti
<b>No. brevetto</b>	Brevetti in attesa
<b>Prodotto in</b>	China
<b>Nome marca</b>	Joie
<b>Sito web</b>	<a href="http://www.joiebaby.com">www.joiebaby.com</a>
<b>Fabbricante</b>	Joie Children's Product (UK) Limited

## Lista parti componenti

Assicuratevi che tutte le parti sono disponibili prima del montaggio. In caso di componenti mancanti contattare il commerciante locale. Senza bisogno di utensili per il montaggio.

1 Struttura carello	7 Supporto pe le gamba	11 Imbracatura per spalla	15 Pedale del frenofrontale
2 Ruote anteriori	8 Ruota anteriore	12 Manico	16 Supporto stoccaggio
3 Ruote posteriori	9 Bloccaggio asse	13 Finestra	17 Bloccaggio stoccaggio
4 Tenda	10 Cestino di stoccaggio	14 Ruota posteriore	
5 Cuscino per posto			
6 Barra per le mani			

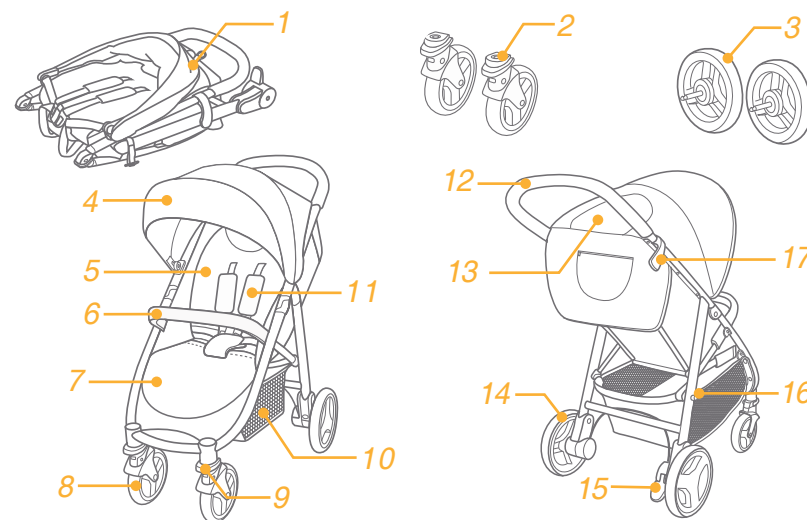

## Accessori (potrebbero non essere inclusi)

- 1 Parapioggia
- 2 Poggiapiedi
- 3 L'adattatore
- 4 Caso supporto per le braccia
- 5 Vassoio per i genitori

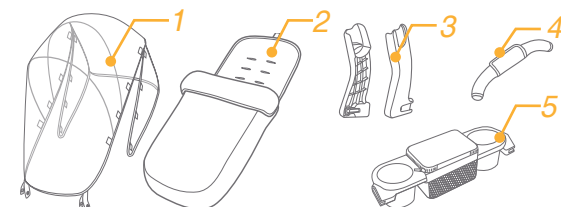

## AVVERTENZE

- ! **ATTENZIONE** Usate sempre la combinazione tra le piedi con la cintura per vita. Si consiglia di utilizzare le bretelle.
- ! **ATTENZIONE** Prima di utilizzare assicuratevi che tutti i dispositivi di bloccaggio vengono azionati.
- ! **ATTENZIONE** Non permettere al vostro bambino di giocare con questo prodotto.
- ! **ATTENZIONE** Prima di utilizzare assicuratevi che il corpo del carrello e i dispositivi di fissaggio del sedile sono gestiti correttamente.
- ! È necessario che un adulto realizzi il montaggio.
- ! Utilizzate il carrello per un bambino che pesa meno di 15 kg, Si se utilizza per bambini con un peso inadeguato questo può causare danni al carrello.
- ! Per evitare una condizione pericolosa, instabile non mettere un peso maggiore di 4,5 kg nel cestino di stoccaggio.
- ! Non lasciate il bambino incustodito. Guardate sempre il bambino mentre è nel carrello.
- ! Utilizzate il carrello solo per passeggiare un solo bambino e non più. Mai depositare borse, sacchetti, pacchetti o accessori nel manico o la tenda.
- ! Il sovraccarico, il piego in un modo improprio o l'uso di componenti di base di altri produttori può provocare danni al carrello, distruggerlo o renderlo insicuro. Leggete attentamente il manuale di istruzioni.
- ! Non utilizzare il passeggino con parti di altri produttori.
- ! Leggete tutte le istruzioni riportate nel manuale prima di utilizzare questo prodotto. Conservate il manuale di istruzioni per un riferimento futuro. Se non seguite queste avvertenze e le istruzioni, le conseguenze potrebbero essere gravi lesioni o la morte.
- ! Le cinture di sicurezza e i sistemi di mantenimento dovrebbero essere usati correttamente.
- ! Per evitare infortuni causati da cadute o diapositive, utilizzate cintura di sicurezza.
- ! Assicuratevi che quando regolate il carrello il corpo del vostro bambino è lontano dalle parti in movimento.
- ! Il bambino può scivolare nelle aperture per le gambe e potrebbe essere strangolato se non si utilizza le imbracature.
- ! Non utilizzate mai il carrello sulle scale o scale mobili.
- ! Tenete il prodotto lontano da oggetti ad alta temperatura, liquidi o oggetti elettronici.
- ! Non permettere al vostro bambino di stare in piedi nel carrello o essere collocato con la testa verso la parte anteriore del carrello.
- ! Non mettete il carro nelle strade, piste o aree pericolose.
- ! Assicuratevi che tutti i meccanismi sono impostati correttamente prima di usare il carrello.
- ! Per evitare lo strangolamento, non individuare articoli con una cintura intorno al collo del vostro bambino, sospendete le cinture di questo

prodotto o allegare queste ai giocattoli.

- ! Non mettete nulla sul manico per evitare il ribaltamento.
- ! Non sollevate il carello con il bambino all'interno.
- ! Non mettete un bambino nel cestino di stoccaggio.
- ! Per evitare il ribaltamento, non permettete al bambino di cavalcare sul carrello. Sollevate sempre il bambino del e nel carello.
- ! Per evitare di schiacciarsi le dita, aprire e piegare il carello attentamente.
- ! Assicuratevi che il carello è completamente aperto o piegato prima di consentire a un bambino di essere vicino al carello.
- ! Per la sicurezza del bambino, assicuratevi che tutti i componenti vengono assemblati e fissati opportunamente prima di usare il carrello.
- ! Per evitare lo strangolamento, assicuratevi che è un notevole divario tra il bambino e la tenda.
- ! Applicate sempre i freni quando parcheggiate il carello.
- ! Non utilizzate mai il carrello se è difetto o danneggiato.
- ! Il carrello deve essere utilizzato ad una velocità di passeggio.
- ! Questo prodotto non è destinato ad essere utilizzato per correre.
- ! Per evitare il soffocamento, prima di utilizzare questo prodotto, rimuovete i sacchetti di plastica e i materiali di imballaggio. I sacchetti di plastica e i materiali di imballaggio devono quindi essere tenuti lontano dai neonati e bambini.
- ! Questo prodotto non è adatto per l'uso mentre correte o camminate con i pattini.
- ! Il carrello per neonati è raccomandato di essere utilizzato nella posizione più incline per i neonati.
- ! Il dispositivo di parcheggio deve essere attivato nel collocamento o il sollevamento del bambino.
- ! Non mettete articoli che possono danneggiare il bambino nel vassoio per i genitori.
- ! Per i seggiolini di auto utilizzati con un sostegno, questo veicolo non sostituisce una culla o letto. Se il vostro bambino ha bisogno di riposo, allora il bambino deve essere posto in una carrozzina, culla o letto correttamente.

## Montaggio del carello

Leggere attentamente tutte le istruzioni di questo manuale prima di montare ed utilizzare il prodotto.

### Aprire il carello vedere le immagini 1 - 2

Separate la serratura di stoccaggio dal supporto di stoccaggio **1** e sollevate la maniglia, un clic significa che il passeggino è completamente aperto. **2**

! Prima di continuare controllate se il carello è completamente aperto.

### Il montaggio delle ruote anteriori vedere le immagini 3 - 4

## Il montaggio delle ruote posteriori vedere le immagini 5 - 6

## Montaggio barra per le mani vedere le immagini 7 - 8

L'immagine 9 mostra il carrello completamente assemblato

## Manovra del carello

### Regolazione dello schienale vedere le immagini 10 - 11

Lo schienale ha 4 angoli.

Per inclinare lo schienale, serrare il manico di regolazione dalla parte posteriore del sedile poi tirare del schienale. 10

Per alzare lo schienale, spingerlo verso l'alto. 11

! Assicuratevi che l'inclinazione è regolata correttamente per l'uso.

### Utilizzo della fibbia vedere le immagini 12 - 13

Disaccoppiamento della fibbia

Premete il pulsante centrale per disaccoppiare la fibbia. 12

Lock Buckle

Regolate la cintura per vita con la sulle spalle 13 - 1, e premete nel centro della fibbia. 13 - 2 Un cricchetto significa che ora la fibbia è stato completamente bloccata. 13 - 3

! Per evitare lesioni gravi da cadute o scivoli dal carrello, sempre collegate il bambino con la imbracatura.

! Assicuratevi di proteggere il bambino in modo confortevole. Lo spazio tra il bambino e la cintura per spalla è quanto di una palma di spessore.

! Non incrociare le cinture per la spalla. Questo causara pressione sul collo del bambino

### Utilizzo delle imbracature per la spalla e la vita

#### vedere le immagini 14 - 17

! Per proteggere il bambino di cadute dal carello, dopo che posizionate il bambino nel seggiolino, controllate se le imbracature per la spalla e la vita sono alla altezza e lunghezza appropriata.

14 - 1 Ancora A della imbracatura per la spalla

14 - 1 Ancora B della imbracatura per la spalla

14 - 1 Dispositivo di regolazione scivolante

Per un bambino più grande utilizzate l'ancora A della imbracatura per la spalla e i spazi per la spalla più alti. Per un bambino più piccole, utilizzate l'ancora B della imbracatura per la spalla e i spazi per la spalla più bassi.

Per regolare la posizione della regolazione del cablaggio, ruotate il dispositivo di regolazione al livello con la parte davanti. Passate sul spazio della imbracatura per la spalla davanti. 15 Attraversate di nuovo la zona più vicina all'altezza delle spalle del bambino. 16

Utilizzate il dispositivo di regolazione scivolante per modificare la lunghezza della imbracatura 17 - 1

Premete il pulsante 17 - 2 mentre fissate la imbracatura per la vita nella lunghezza appropriata. 17 - 3

### Regolazione del supporto per le gambe vedere le immagini 18

Il supporto per le gambe ha 2 posizioni

Il sollevamento del supporto per le gambe

Per sollevare il supporto per la gamba sollevate. Un cricchetto significa che supporto per la gamba è fissato

Abbassamento del supporto per le gambe

Premete il pulsante di regolazione su entrambi i lati del supporto per le gambe 18 - 1 e girate il supporto per le gambe verso il basso. 18 - 2

### Utilizzo del blocco del gancio anteriore

#### vedere le immagini 19

Tirate i dispositivi di bloccaggio del gancio anteriore per mantenere la direzione di movimento. 19

**Consiglio** Si raccomanda utilizzare i dispositivi di bloccaggio del gancio su superfici irregolari.

### Utilizzo del freno

#### vedere le immagini 20 - 21

Per bloccare le ruote, fate click su i pedali di freno. 20

Per sollevare le ruote, solo sollevate i pedali di freno. 21

**Consiglio** Utilizzate il freno ogni volta che viene fermato il carrello.

### Utilizzo della tenda

#### vedere le immagini 22

Per aprire o piegare la tenda tirate avanti o indietro.

La tenda può essere aperta completamente per proteggere il bambino dal sole svitando il gancio 22 - 1 e tirando la tenda davanti.

La tenda ha una finestra in cui è possibile vedere il bambino.

Tirate posteriore il pannello e collegate i dispositivi di fissaggio in velcro in modo da poter vedere il bambino 22 - 2

! Il peso massimo totale della tasca della capottina non DEVE superare 0,5 kg

### Piegatura del carello

#### vedere le immagini 23 - 25

! Prima de piegare il carello, piegate la tenda.

1. Tirate verso l'alto la rete pieghevole e il quadro si pieghera automaticamente posteriormente 23 - 1

2. Il blocco di stoccaggio otterranna automaticamente il supporto di stoccaggio e il passeggino può essere piegato e bloccato completamente. 23 - 2

3. Il passeggino può rimanere in piedi quando è piegato. 25



## Utilizzo degli accessori

Gli accessori possono essere commercializzati separatamente o è possibile di non essere disponibile a seconda della regione.

## Utilizzo della parapioggia vedere le immagini 27

Per montare la parapioggia, posizionatela sopra il carello, e quindi fissate 8 paia di ganci e anelli di montaggio e 2 paia di occhielli sulla parapioggia. 27

- ! Prima di utilizzare la parapioggia, assicuratevi che la culla portatile è stata nella più bassa posizione.
- ! Quando si utilizza la parapioggia controllate sempre la ventilazione.
- ! Quando la parapioggia non si utilizza, controllate se è stata pulita e asciugata prima della piegatura.
- ! Se la parapioggia è sopra il carello, rimuovete sempre il coperchio per evitare tagli e strappi.
- ! Non piegate il passeggino dopo il montaggio della parapioggia.
- ! Non posizionate il bambino nel passeggino con la parapioggia installata in estate.

## Utilizzo custodia per le gambe vedere le immagini 28 - 30

## Utilizzo con il seggiolino per auto vedere le immagini 31 - 37

Utilizzare questo adattatore per sedile per auto solo con passeggino Litetrax omologato per sedili Joie Gemm e Nuna Pipa.

- ! Se avete problemi sull'utilizzo del carello e del adattatore, consultate i rispettivi manuali di istruzioni.
- ! Non piegare il passeggino dopo il montaggio della seggiolino per auto.

## Utilizzo del vassoio per i genitori vedere le immagini 38 - 41

- ! Non mettete articoli che possono danneggiare il bambino nel vassoio per i genitori.

## Cura e manutenzione

- ! Il cuscino per la seduta rimovibile può essere lavato con acqua fredda e asciugato senza pieghe. Senza sbiancamento.
- ! Per pulire il quadro del carello, usate solo sapone di Marsiglia e acqua calda. Non usate agenti di sbiancamento o detergenti.
- ! Occasionalmente controllate il carello per paura che dovesse viti allentate, parti usurate, materiali o cuciture difetti. Sostituite o riparate quelle parti.
- ! Una esposizione eccessiva ai raggi solari o al calore può causare scolorimento o deformazioni delle parti.
- ! Se il carello è umido, aprite la tenda e lasciatelo asciugarsi completamente prima di depositarlo.
- ! Se le ruote squittiscono, utilizzate un olio leggero (es. Spray al silicio, olio contro la ruggine o olio per la macchina da cucire). È importante di mettere l'olio nel sistema delle ruote o nell'asso. 26
- ! Quando si utilizza il passeggino sulla spiaggia, pulite completamente il carello in seguito per rimuovere la sabbia e il sale dai meccanismi e i sistemi delle ruote.

# TR Joie™ Hosgeldiniz

Joie ailesine girdiginizin icin tebrik ederiz! Sizin cocugunuz seyhatina paylasmak icin cok mut-luyuz. Joie LITETRAX™4 ile yurudugunuz zaman ve yuksek kaliteli bir cocuk arabasi kullanin, komple tasdikli, EN 1888-2012 avrupa standartlarina gore onayli. Urun en fazla 15 Kg cocugularin icin tasarlanmistir. Isbu kilavuz cok dikkatli okunuz ve cocugunuz en iyi korunmasi icin ve rahat bir gezmekicin tum adimlarin uygulanin.

ONEMLI- Kullanim kilavuzu ileride referans olarak kullanmak uzere saklayiniz. .

Klavuzlarin yuklenmesi icin Joiebaby.com adresine ziyaret edin ve daha fazla Joie ilginc urunlerin gorun

## Icindekiler

Fotograflar	1-8
UYARILAR	67
<b>Cocuk arabasi montaji</b>	<b>68</b>
Cocuk arabasi acilmasi	68
On tekerlek montaji	68
Arka tekerlekler menotaji	68
El cubugu montaji	69
<b>Cocuk arabasi calismasini</b>	<b>69</b>
Sirtlik ayari	69
Toka kullanimi	69
Omuz ve bel kemerleri kullanimi	69
Destek ayagi ayari	69
On mili bloke kullanimi	70
Fren kullanimi	70
Golgelik kullanimi	70
Cocuk arabasi katlanmasi	70
Aksesuarlarin kullanimi	70
Omuz ve bel kemerleri kullanimi	70
Destek ayagi ayari	70
On mili bloke kullanimi	70
<b>Fren kullanimi</b>	<b>71</b>

## Acil

Acil ve kaza durumlarda, ilk once cocugunuz bakin ve ilk yardim ve tedavi vermek cok onemlidir

## Urunile ilgili bilgileri

Urunun kullanmadan once kullanma klavuzundan tum taliatlarin okunun. Eger sorun varsa tucarinin arayin. Bazan ozellikler modele gore degisir.

<b>Urun</b>	Litetrax™4 cocuk arabasi
<b>Uygunluk</b>	15 kg a kadar cocuklar icin
<b>Malzemeler</b>	Plastik, Demir ve kumas
<b>Patent no.</b>	Alinmak durumunda
<b>Uretilmis ulkede</b>	Cin
<b>Marka adini</b>	Joie
<b>Site web</b>	www.joiebaby.com
<b>Uretici</b>	JoieChildren's Product (UK) Limited

## Parca listesi

Montaj icin tum parcalari kullanilabilir oldugundan emin olun. Parcalari eksik olursa , yerel tucarin ile irtibat kurun. Montaj icin alet gerekmez.

1 Cocuk arabasinin cercevesi	5 Minder	10 Depolama sepeti	15 On fren pedali
2 On tekerlekler	6 El cubugu	11 Omuz kemeri	16 Depolama destegi
3 Arka tekerlekler	7 Destek ayagi	12 Kol	17 Depolama kilidi
4 Golgelik	8 On tekerlek	13 Pencere	
	9 Mil kilidi	14 Arka tekerlek	

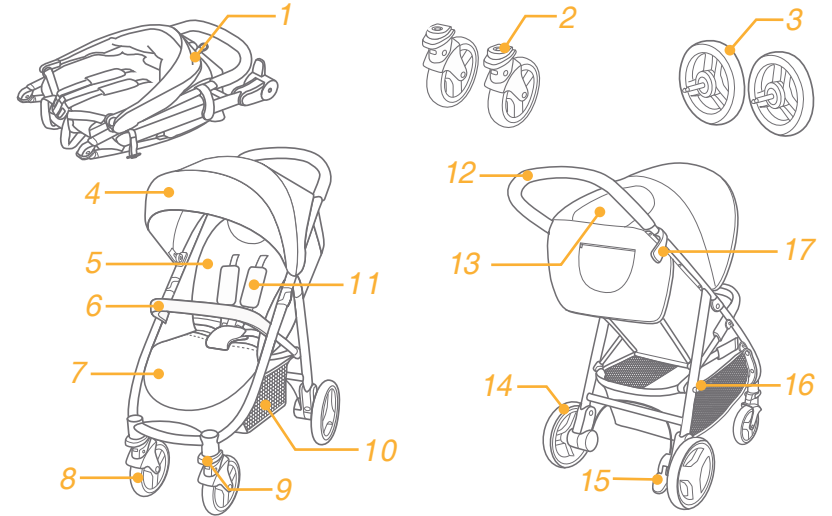

## Aksesuarlar (Satin alinan urune dahil olmayabilir)

- 1 yağmur kapak
- 2 Ayak ortusu
- 3 Adaptorun
- 4 tampon çubuğu kumaş örtü
- 5 ebeveyn tepsi

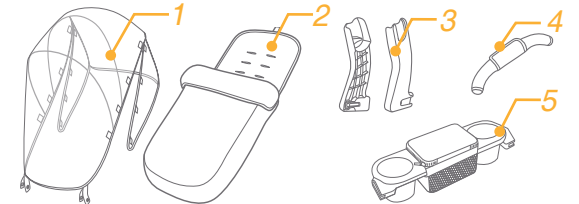

## UYARILAR

- ! DİKKAT Bel ve ayak arası kemerleri kullanın. Sirt için kemeri kullanmaya tevsi ediyoruz.
- ! DİKKAT Kullanmaktan önce, tüm mandalların aktif olduğundan emin olun
- ! DİKKAT Çocuk ürünü ile oynamasını bırakmayın.
- ! DİKKAT Kullanmadan önce, koltuğun bagalanti cihazları ve puset gövdesi sabitleştirmesini doğru olduğuna emin olun.
- ! Montajı yetiskinler tarafından yapılır.
- ! Puset maksimum 15 kg a kadar çocuklar için üretilmiş. Yanlış bir ağırlık puseti bozabilir
- ! Telikeli şartları ve sabitleşme eksikliğini önlemesi için , esya tasınma sepetinde 4,5 Kg fazla ağırlı koymain.
- ! Cocuğunuzu yalnız bırakmak tehlikeli olabilir. Puset icinden bulunduğun zaman her zaman cocuğunuzu bakın.
- ! Puseti sagdece cocuğu için kullanın. Puset kollarına ve golgeliklerine cantalar, alisveris ile icinde bulunan posetlerin, paket veya aksesuarları koymayın.
- ! Fazla yuk koyduğunuz zaman, yanlış katlamadığı zaman veya baska üreticinin parçaları kullandığınız zaman puset hasarlanabilir, bozabilir ve sabit olmayabilir. Kullanma Klavuzua çok dikkatle okunun.
- ! Baska üreticilerden parçalarını pusetine kullanmayın.
- ! Cocuğunuzu yalnız bırakmak tehlikeli olabilir. Puset icinden bulunduğun zaman her zaman cocuğunuzu bakın. Isbu uyarıların ve kullanma klavuzunun yazılanların uygulanmaması tehlikeye veya olume yol acabilir.
- ! Emniyet kemerlerin ve bagalanma sistemleri doğru kullanmasına gerekiyor.
- ! Kayma veya dusmeden olan ağır yaralamalar önlemesi için, her zaman emnuytet kemerlerin bagalayın.
- ! Puset ayarlamaları yapıldığın zaman , pusetin hareket eden yerlerde yanında cocuğu olmadigina emin olun.
- ! Emyet kemerlerin kullanmadığınız zaman, ayak için bos yerlerde cocuğu kayabilir ve bogulabilir.
- ! Merdivenlerin veya yuruyen merdivenlerinde puseti kullanmayın.
- ! Yuksek sicaklıkta, sivi ve elektronk nezmeler uak tutun
- ! Cocuğu, puset icinde ayakta durmasını veya kafasını puset onude durmasını bırakmayın.
- ! Sokakta, egim pozisyona ve tehlikeli yerlerde bırakmayın
- ! Puset kullanmadan önce tun cihazlar sabitleştigine emin olun.
- ! Bogulmasını önlemesi için, cocuğun bogaaazın yanında ip ile olan nezneler, urun askiya elemanlar, ve ip ile bagalanmış oyuncakları bırakmayın.
- ! Devirmesini önlemek için kolda his bir sey koymayın.
- ! Cocuğun icinden ldugun zaman puseti kaldırmayın.
- ! Cocuğun tasınması için seeti kullanmayın.
- ! devirmesi önlemek için cocuğun kendisi pusete girmesine bırakmayın.

İcinde vedisariya siz cocuğun koyun.

- ! parmakların sıkıstirmamasını için, çok dikkatli puseti acin ve katlanın.
- ! Cocuğun yanında bırakmadan önce puset tam acik ve katlanmış olduğuna emin olun.
- ! Cocuğun güvenliği sağlanmak için, kullanmadan önce pusetin tüm parçaları iyi monte ve sabitleşme yaptığınızda emin olun.
- ! Bogulması önlemesi için , cocuğun golgelik yanında olamadigina emin olun.
- ! Puset durduğunuz zaman , frenleri aktive yapın.
- ! Puset hasarlı veya bozuk olursa ozaman onun kullanmayın
- ! Normal yurumek hizi ile puseti kullanılacak. Urun kosma amacına yapılmamais.
- ! Cocuğun bogulmamasını için, isbu urun kullanmadan önce plastic ambalajı çıkarın. Plastik torbaları ve ambalajları bebeklerden ve küçük çocukların uzak durmasına gerekiyor
- ! Kosmak ve kaymak yaptığınız zaman urunun kullanmayın.
- ! dogumdan itibaren hamak tasarlanmış, ve yeni dogan bebekler için maksimum egim pozisyona ayarlanmasını kullanmaktan tavsi ediyoruz.
- ! Park etme cihazın, cocuğun puset icinde koyduğunuz ve cikartığınız zamanda aktive edin.
- ! Bebeğe veya bebek arabasına zarar verebilecek herhangi bir eşyayı ebeveyn tepsisine yerleştirmeyin.
- ! Kasayla birlikte kullanılan otomobil koltuklarında, bu araç çocuk karyolasının veya yatağının yerine geçmez. Çocuğunuzun uyuması gerekiyorsa, uygun bir çocuk arabasına, çocuk karyolasına veya yatağına yatırılması gerekmektedir.

## Cocuk arabasi montaji

Urunu monte ve kullanmadan önce ulanma klavuzunun talimatları çok dikkatli okuyun

### Cocuk arabasi acmasını

#### 1 - 2 arası görsellere bakın

Depolama kiliti depolama destekten ayırın 1 ve sonradan kolu yukarıya kaldırın , bir ses duyduğuna zaman bebek arabası tamamen acik olduğu anlamına gelir. 2

! Devam etmeden önce, urunun tam acıldigina kontrol edin

### On tekerlek montaji

#### 3 - 4 arası görsellere bakın

### Arka tekerlekler montaji

#### 5 - 6 arası görsellere bakın

## El cubugun montaji

### 7 - 8 arası görsellere bakın

I cubugu sonun destegi ve uygun olan sabitleme yeri siralayin ve sonradan bloke etmesi icin icinde sokun. 9

## Bebek arabasi calistirmasini

### Arkalik ayari

#### 10 - 11 arası görsellere bakın

Arkalik 4 tane acilarin var.

Sirtligin aginmasi icin , ayarlanma dugmesini sikistirin ve sonradan isedigini acindan arkaliđi egin. 10

Arkaligi kaldirmek icin yukariya itin. 11

! kullanmak icin olan egin uygun olduguna emin olun.

### Toka kullanimi

#### 12 - 13 arası görsellere bakın

Toka brakmasi

Tokaya serbest brakmasi icin merkezden bulunan dugmenin bastirin. 12

Tokanın blokesi

Omuz ve bel tokasini ayarlayin 13 - 1 ve ortadan bulunan tokasin icinde sokun 13 - 2 bir ses duydugunuz zaman komple kapanmis demektir. 13 - 3

! Cocugun kaymasin ve dusmesinin nedeni ile olan agir yaralar onlemek icin, her zaman bagalana eminiyet kemerlerin ile korun.

! Cocugun sabit koyduguna emin olun. Cocuguk ve kemer arasida bosluklarin yaklasik bir elde olmasini gerekiyor.

! Emniyet keelerlerin bir birne gecirmeyin. Boylece cocugun boyunu bastiriyorsunuz.

### Omuz ve boy kemerlerin kullanimi

#### 14 - 17 arası görsellere bakın

! Dusme nedenlerini cocugu koruması icin, cocugun sandaliyede koyduktan sonra, emniye kemerlerin uygun yuksekligine ve uzunluguna takildigina kontrol edin.

14 - 1 Omuzların bagalanması icin emniyet kemeri cihazı A

14 - 1 Omuzların bagalanması icin emniyet kemeri cihazı B

14 - 1 Ayarlama cihazı

Buyuk cocular icin kemerlerin bagalanmak cihazı omuz icin A, ve yukardaki olan delikleri icin kullanin. Kucuk cocuklari icin kemerlerin bagalanmak cihazı omuz icin ve asagidaki olan delikleri icin kullanin

Pozisyonu ayarlamak icin omu icin emniyet kemerin bagalanmak cihazı kullanin ve on tarafın seviyesini a kadar kolu cevirin. Arka kemerin deliginden cihazı onunde cektirin. 15 Yeniden cocugun en yuksek omuzların pozisyona en yakin delikten cihazın cektirin. 16

Kemerlerin uzunlugunu ayarlanması icin yarlama cihazı kullanin. 17 - 1 17 - 2

Dugmeye bastirin , ve ayn e zamanda istedigini olcude orta keerin cektirin. 17 - 3

### Ayak destegi ayarlanması

### 18 arası görsellere bakın

Ayak icin destegi 2 pozisyonu ver.

Ayak icin destegi kaldirmasi

Ayak icin destegi kaldirmasi icin onun kaldirin. Bir ses duydugunuz zaman ayak icin destegi sabitlestegine demektir.

Ayak destegi indirmesi

Ayak icin destegin ayarlama dugmelerini tum taraflari bastirin 18 - 1 ve ayak destegi cihazın asagida cevirin. 18 - 2

### On mili blokenin kullanimi

#### 19 arası görsellere bakın

Haraket yonu tutmak icin on mili bloke cihazları cekin 19

**Fikir** Mili bloke cihazı kullanmasını duzgun yuzeylerinde kullanmasına tavsi edilir.

### Utilizzo del freno

#### 20 - 21 arası görsellere bakın

Tekerlekler bloke etmek icin fren pedallari asagidaki bastirin. 20

Tekerlekler serbest brakmasi icin fren pedallarını kaldirin. 21

**Fikir** Bebek arabazi durdugun zaman her zaman freni kullanin..

### Golgelik kullanimi

#### 22 arası görsellere bakın

Golgeligin acmak veya katlanmak icin onunde veya arkaya cekin.

Bebegin gunsten korumak icin kancanın aciliginceye golgelik komple acilir 22 - 1 ve golgelik onunde cekin.

Golgelik bir penceresi var ve o pencerede cocugu gorebilirsiniz. Paneli arkaya cekin ve cocugu gormek icin kancanın sabitleme deliginde koyun. 22 - 2

! Tepelik cebinin toplam maksimum ağırlığı 0,5 kg'ı AŞMAMALIDIR

### Bebek arabasi katlanimi

#### 23 - 25 arası görsellere bakın

! bebek arabasi katlanmadan once golgeligi katlanin.

1. Katlanma filesi yukariya cektirin ve cercevesi arkada otomatik katlanacak. 23 - 1

2. Depolanma icin kiliti depolama desteginde otomatik bagalanacak, ve sonradan bebek arabasi katlanabilir ve komple bloke edebilir. 24

3. Bebek arabası katlandığında durabilir. 25

### Aksesuar kullanimi

Satin alınan urune dahil olmayabilir.

## Yagmur ortusu kullanimi

### 27 arası görsellere bakın

Yagmur ortusu montaji etmesi icin , ilk once bebek arabasina ustunde yerlestirin ve sonradan olan cif 8 adet zimbalar yapistirin. 27

- ! Yagmur ortusu kullanmadan once , en dusuk pozisyona olan arkalin ayarlandigina ve cocugu sandaliyesi sabitlestigine emin olun.
- ! Yagmur ortusu kullandigin zaman havalandirmasini kontrol edin.
- ! Yagmur ortusu kullanmadigin zaman , katlanmadan nce temizlendigine ve kurulduguna emin olun.
- ! Kesimi ve yirtmasin onlemek icin yagmur ortusu bebek arabasin ustunde cikartin.
- ! Yagmur ortusu montaj edildikten sonra bebek arabasini katlanmayin.
- ! Sicak mevsinden montaj edildigin yagmur ortusunu cocugunuz bebek arabasi icinde koymayin.

## Ayak ortusu kullanimi

### 28 - 30 arası görsellere bakın

## Oto koltugu il beraber kullanimi

### 31 - 36 arası görsellere bakın

Bu araç koltuğu adaptörünü yalnızca Litetrax bebek arabası ve onaylı Joie Gemm ve Nuna Pipa araç koltuklarıyla kullanın.

- ! Eger arabasi ve adaptörün ile ilgili kullanmaktan proble cikarsa, ozaman kullanma kilavuzunu okuyun.
- ! Oto koltugu ortusu monte edildikten sonra bebek arabasi katlanmayin.

## Bakim ve onarim

- ! Cikarilan minderler soguk suyu ile yikanilabilir ve kurutmak icin dogal kurulmasini brakilacak. Camasir suyu kulanmayin
- ! Puset cercevisi temizlenmek icin normal sabon kullanin ve sicak suyu. Deterjan ve camasir suyu kullanmayin.
- ! Surekli puset gevsemis vidalar, parcalarin bozulmasina, kumas yirtmasina ve yapistirmis nezneler ve dikislerine icin kontrol edin. Yedek parcalarin degisirin veya amir edin.
- ! sicaktan veya guneste uzun zaman kaldigindan urunun solmasini ve parcalarin deforme olmasini nedeni olabilir.
- ! Eger pusetin islanmasini olursa , gogeligi acin ve depolamadan once iyi kurutmasina brakin.
- ! Eger tekerleklerden ses gelirse, hafif bir yag kullanin( ornek olarak silikonlu bir spray, paslanmaya karsi bir yag, veya dikis makinelerin icin bir yag kullanin). Tekerlek toplugumunda ve aksina yag koymasini onemlidir. 26
- ! Eger puset plajda kullanirsa, ozaman kullanildigiktan sonra kumu ve tuzu tekerleklerin topluluktan ve mekanizmalardan uzaklastimak icin komple temizlenin .





Joie Children's Products (UK) Ltd,  
Venture Point, Towers Business Park  
Rugeley, Staffordshire, WS15 1UZ

bring the kids™

Share the joy at [joiebaby.com](http://joiebaby.com)

P-IM0107A